

# Oximo 40 io

- DE** ANLEITUNG
- FR** NOTICE
- EN** INSTRUCTIONS
- PL** INSTRUKCJA
- CS** NÁVOD
- HU** ÚTMUTATÓ
- IT** GUIDA
- NL** HANDLEIDING

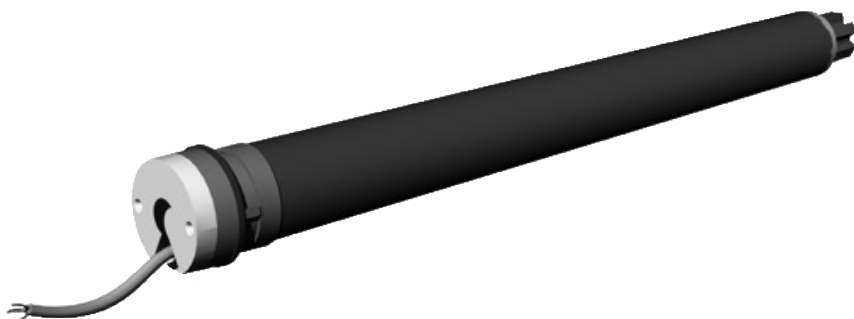



# ÜBERSETZUNG DER ANLEITUNG

Diese Anleitung gilt für alle Oximo 40 io Antriebe, deren verschiedene Versionen im aktuellen Katalog angeboten werden.

## INHALT

<b>1. Vorbemerkungen</b>	1	<b>3. Verwendung und Wartung</b>	9
1.1. Bestimmungsgemäße Verwendung	1	3.1. AUF- und AB-Tasten	9
1.2. Haftung	2	3.2. Funktion STOP	9
<b>2. Installation</b>	2	3.3. Lieblingsposition (my-Position)	9
2.1. Montage	2	3.4. Betrieb mit einem Somfy-Sensor	9
2.2. Verkabelung	3	3.5. Weitere Einstellungen	9
2.3. Inbetriebnahme	4	3.6. Tipps und Empfehlungen für die Anwendung	10
2.4. Tipps und Empfehlungen für die Installation	7	<b>4. Technische Daten</b>	10

## 1. VORBEMERKUNGEN

### 1.1 BESTIMMUNGSGEMÄSSE VERWENDUNG

Der Antrieb OXIMO40 io wurde für den Antrieb aller Arten von Rollläden entwickelt.

Der Installateur muss ein Fachmann für Gebäudeautomation sein und sicherstellen, dass der Behang gemäß den im Installationsland geltenden Normen, zum Beispiel **EN 13659 zu Rollläden** installiert wird.

## 1.2 HAFTUNG

Lesen Sie bitte diese Installationsanleitung sorgfältig durch, bevor Sie den Antrieb montieren und in Betrieb nehmen. Beachten Sie außer den Anweisungen in dieser Anleitung auch die detaillierten Hinweise im beiliegenden Dokument **Sicherheitshinweise**.

Die Installation des Antriebs muss von einem Fachmann für Gebäudeautomation unter Einhaltung der Anweisungen von Somfy und der am Ort der Inbetriebnahme geltenden Vorschriften vorgenommen werden.

Jede Nutzung des Antriebs zu Zwecken, die über den im vorliegenden Dokument beschriebenen Anwendungsbereich hinausgehen, ist untersagt. Jede Missachtung dieser sowie aller anderen in dieser Anleitung und im beiliegenden Dokument **Sicherheitshinweise** enthaltenen Anweisungen führt zum Ausschluss jeglicher Haftung und Gewährleistungsansprüche durch Somfy.

Der Installateur hat seine Kunden auf die Nutzungs- und Wartungsbedingungen des Antriebs hinzuweisen und ihnen diese sowie das beiliegende Dokument **Sicherheitshinweise** nach Abschluss der Installation des Antriebs auszuhändigen. Wartungs- und Reparaturarbeiten für den Antrieb dürfen ausschließlich von Fachleuten für Gebäudeautomation ausgeführt werden.

Für Fragen zur Installation des Antriebs und weiterführenden Informationen wenden Sie sich bitte an Ihren Somfy-Ansprechpartner, oder besuchen Sie unsere Website [www.somfy.com](http://www.somfy.com).



Sicherheitshinweis!



Achtung!



Information

## 2. INSTALLATION

Die folgenden Anweisungen sind vom Fachmann, der die Installation des Antriebs ausführt, **unbedingt** zu beachten.

Lassen Sie den Antrieb niemals fallen, bewahren Sie ihn vor Erschütterungen, bohren Sie ihn nicht an und tauchen Sie ihn nicht in Flüssigkeiten.

Installieren Sie für jeden Antrieb eine eigene Bedieneinheit.

### 2.1. MONTAGE

#### 2.1.1. Vorbereitung des Antriebs

Achten Sie darauf, dass der Innendurchmesser der Welle auf mindestens 37 mm beträgt

1) Bringen Sie die erforderlichen Zubehörteile zur Montage des Antriebs an der Welle an:

- Entweder nur den Mitnehmer **a** am Antrieb.
- Oder den Adapter **b** und den Mitnehmer **c** am Antrieb.

2) Messen Sie die Länge ( $L_1$ ) zwischen dem Innenrand des Antriebskopfes und dem äußersten Ende des Mitnehmers.

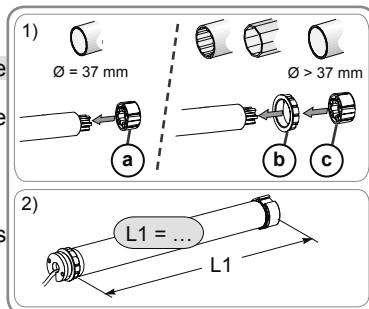

#### 2.1.2. Vorbereitung der Welle

- 3) Schneiden Sie die Welle auf die gewünschte Länge zu.
- 4) Entgraten Sie die Welle und entfernen Sie die Späne.
- 5) Versehen Sie die Präzisionsrohre, unter Berücksichtigung folgender Maße, mit einer Ausklinkung:

	d	e
Ø 40 x 1	6 mm	8,5 mm
Ø 40 x 1,5	7 mm	8,5 mm

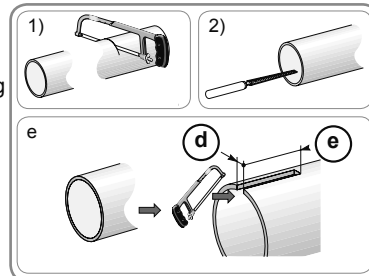

### 2.1.3. Zusammenbau von Antrieb und Welle

1) Führen Sie den Antrieb in die Welle ein.

Positionieren Sie bei auf der Innenseite glatten Wellen die Ausklüfung am Führungszapfen des Adapters.

2) Stellen Sie mit selbstschneidenden Schrauben oder Pop Nieten (abhängig von der Länge (L1)) eine feste Verbindung zwischen Welle und Antrieb her.

 Die Schrauben bzw. Blindnieten dürfen nur am Mitnehmer angebracht werden, niemals am Antrieb.

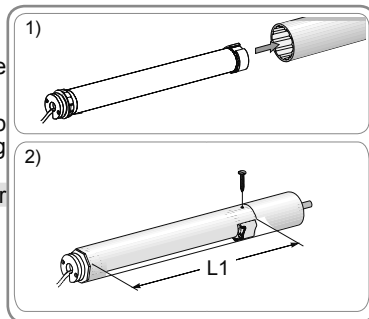

### 2.1.4. Einbau der Wellen-Antriebs-Einheit

1) Bringen Sie die Wellen-Antriebs-Einheit am Gegenlager **f** und am Antriebslager **g** an:

 Vergewissern Sie sich, dass die Wellen-Antriebs-Einheit am Gegenlager verriegelt ist. Damit wird verhindert, dass sich die Befestigung der Welle mit dem Antrieb vom Gegenlager löst, wenn der Rollladen seine untere Endlage erreicht.

2) Bringen Sie, je nach Art des Lagers, den Motorlager **h** an.

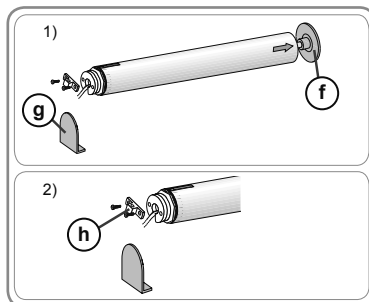



## 2.2. VERKABELUNG

 Dieses Produkt darf nur von einer Elektrofachkraft nach DIN VDE 1000-10 angeschlossen werden!

 Alle Kabel, die in Kontakt mit einer metallischen Wandung geraten könnten, müssen mit einer Hülse oder Ummantelung geschützt und isoliert werden.

 Bringen Sie die Kabel so an, dass sie nicht in Kontakt zu beweglichen Teilen geraten können.

 Wenn der Antrieb im Freien eingesetzt und mit einem Stromversorgungskabel des Typ H05VVfF angeschlossen wird, muss das Kabel in einem UV-festen Schutzrohr oder Kabelkanal verlegt werden.

 Das Kabel des Oximo 40 io lässt sich nicht abnehmen. Wenn es beschädigt wurde, muss der Antrieb zum Kundendienst gebracht werden.

 Sehen Sie eine Schleife im Netzkabel vor, um das Eindringen von Wasser in den Antrieb zu vermeiden

 Achten Sie darauf, dass das Netzkabel des Antriebs zugänglich bleibt: Es muss sich einfach austauschen lassen.

- Unterbrechen Sie die Spannungsversorgung.

- Schließen Sie den Antrieb gemäß den Angaben in untenstehender Tabelle an:

	Neutralleiter (N)	Phase (L)	Schutzleiter (⊥)
230 V ~ 50 Hz	Blau	Braun	-

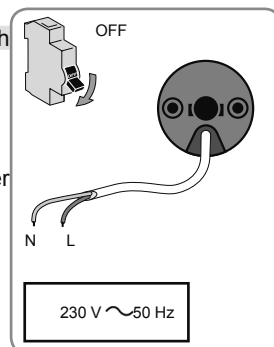

## 2.3. INBETRIEBNAHME

### Identifizierung der durchzuführenden Schritte

Die Einstellung der Endlagen ist abhängig vom Typ der verwendeten Rollläden:

#### Schritt 1: Vorabspeicherung der Bedieneinheit (2.3.1)

#### Schritt 2: Prüfen der Drehrichtung (2.3.2)

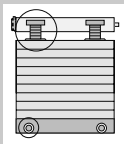

Für einen Rollladen  
**mit** festen  
Wellenverbindern und  
**mit** Anschlägen

#### Keine Einstellung erforderlich:

Die Einstellung der Endlagen erfolgt automatisch.



Überprüfen Sie die Widerstandsfähigkeit des Rollladens und der Ausrüstungsteile.



Informationen zur Kompatibilität zwischen Antrieb, Rollladen und Zubehörteilen erhalten Sie beim Hersteller des Rollladens oder bei Somfy.

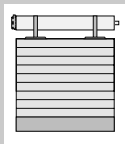

Für einen Rollladen  
**ohne** feste  
Wellenverbindern und  
**ohne** Anschläge

Die oberen und unteren Endlagen müssen manuell eingestellt werden.

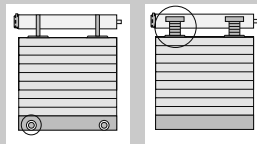

Für Rollläden **ohne** feste Wellenverbindern und **mit** Anschlägen oder **mit** festen Wellenverbindern und **ohne** Anschläge

Die Endlagen müssen halbautomatisch eingestellt werden.

#### Schritt 3: Manuelle Einstellung/ Korrektur der Endlagen (2.3.3.b)

#### Schritt 3: Halbautomatische Einstellung/Korrektur der Endlagen (2.3.3.c)

#### Schritt 3: Automatische Einstellung der Endlagen (2.3.3.a)

#### Schritt 4: Speicherung der Bedieneinheit (2.3.4)

### HANDHABUNG

## 2.3. INBETRIEBNAHME

### 2.3.1. Vorabspeicherung der Bedieneinheit

- 1) Schalten Sie die Spannungsversorgung ein.
- 2) Drücken Sie gleichzeitig kurz auf die **AUF**- und **AB**-Taste der Bedieneinheit. Der Rollladen führt eine kurze Auf- und Abbewegung aus und die Bedieneinheit wird im Antrieb vorabgespeichert.

Der Antrieb verbleibt über einen Zeitraum von  $\approx 10$  min im Programmiermodus.

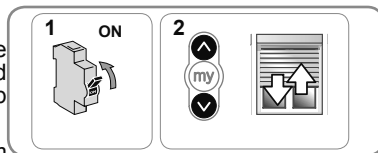

### 2.3.2. Prüfen der Drehrichtung

- 1) Drücken Sie auf die **AUF**-Taste der Bedieneinheit:
  - a) Wenn der Rollladen nach oben fährt (a), ist die Drehrichtung korrekt: Fahren Sie mit dem Kapitel „Einstellung der Endlagen“ fort.
  - b) Wenn der Rollladen nach unten fährt (b), ist die Drehrichtung vertauscht: Nehmen Sie folgende Schritte vor.
- 2) Drücken Sie die **my**-Taste der Bedieneinheit, bis der Rollladen mit einer kurzen Auf- und Abbewegung bestätigt: Die Drehrichtung ist geändert.

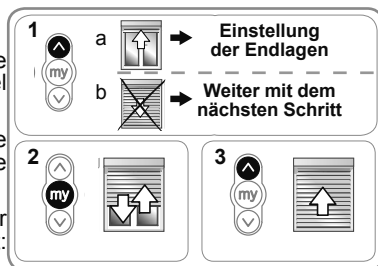

- 3) Drücken Sie am Funksender die Taste **AUF**, um die Drehrichtung zu überprüfen.

### 2.3.3. Einstellung der Endlagen

#### Einstellung der Endlagen im automatischen Modus (2.3.3.a)

- 1) Drücken Sie kurz und gleichzeitig auf die **AUF**- und **AB**-Taste der Bedieneinheit. Der Rollladen führt eine (schnelle) Auf- und Abbewegung aus:
- 2) Drücken Sie auf **my**, bis der Rollladen sich kurz auf und ab bewegt.

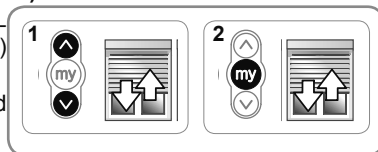

#### Einstellung der Endlagen im manuellen Modus (2.3.3.b)

**i** Die Endlagen können in beliebiger Reihenfolge bestimmt werden.

- 1) Drücken Sie die **AUF**-Taste, um den Rollladen in die gewünschte obere Endlage zu fahren.
- 2) Drücken Sie gleichzeitig die beiden Tasten **my** und **AB**, bis der Rollladen sich zu bewegen beginnt.

Die obere Endlage ist damit eingestellt.

- 3) Drücken Sie die Taste **my**, wenn der Rollladen die gewünschte untere Endlage erreicht hat. Führen Sie gegebenenfalls mit den beiden Tasten **AUF** und **AB** eine Feinabstimmung der Endlage durch.

- 4) Drücken Sie gleichzeitig die beiden Tasten **my** und **AUF**, bis der Rollladen sich zu bewegen beginnt.

Die untere Endlage ist damit eingestellt. Der Rollladen wird jetzt hochgefahren und verbleibt dann in der oberen Endlage.

- 5) Um die beiden Endlagen zu bestätigen, drücken Sie die **my**-Taste, bis der Rollladen mit einer kurzen Auf- und Abbewegung bestätigt:

Die beiden Endlagen sind gespeichert.

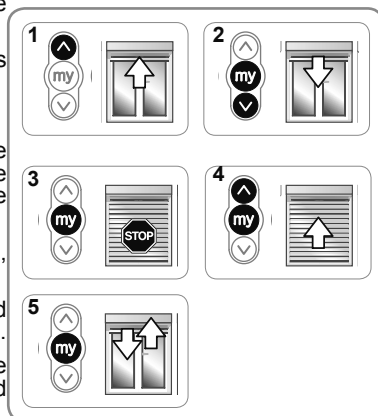

### Einstellung der Endlagen im halbautomatischen Modus (2.3.3.c)

Manuelle Einstellung der unteren Endlage und automatische Einstellung der oberen Endlage.

- 1) Drücken Sie die **AB**-Taste, um den Rollladen in die gewünschte untere Endlage zu fahren.
- 2) Drücken Sie gleichzeitig die Tasten **my** und **AUF** und halten Sie diese gedrückt, bis der Rollladen nach oben zu fahren beginnt. Die untere Endlage ist jetzt eingestellt.
- 3) Drücken Sie auf "**my**", um den Rollladen anzuhalten.
- 4) Um die beiden Endlagen zu bestätigen, drücken Sie die **my**-Taste, bis der Rollladen mit einer kurzen Auf- und Abbewegung bestätigt.

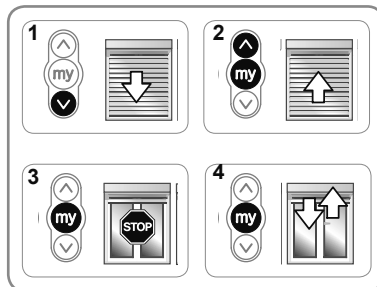

Manuelle Einstellung der oberen Endlage und automatische Einstellung der unteren Endlage.

- 1) Drücken Sie die **AUF**-Taste, um den Rollladen in die gewünschte obere Endlage zu fahren.
- 2) Drücken Sie gleichzeitig die Tasten **my** und **AB** und halten Sie diese gedrückt, bis der Rollladen nach unten zu fahren beginnt. Die obere Endlage ist jetzt eingestellt.
- 3) Drücken Sie auf "**my**", um den Rollladen anzuhalten.
- 4) Um die beiden Endlagen zu bestätigen, drücken Sie die **my**-Taste, bis der Rollladen mit einer kurzen Auf- und Abbewegung bestätigt.

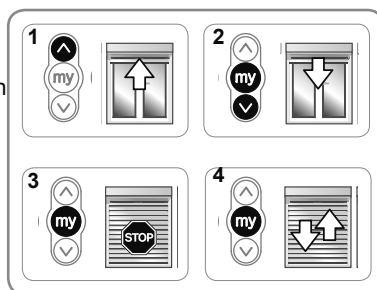

### 2.3.4. Speicherung der Bedieneinheit

Der Antrieb ist im Programmiermodus:

- Drücken Sie kurz auf die PROG-Taste des einzulernenden -Funksenders:

→Der Rollladen führt eine kurze Auf- und Abbewegung aus:  
Der Funksender ist jetzt am Antrieb eingelernt.



**ⓘ Wenn der Antrieb nicht mehr im Programmiermodus ist, wiederholen Sie bitte den Schritt 2.3.1 vor der Ausführung des Schrittes 2.3.4.**



### 2.3.5. Korrektur der Endlagen (bei manuell eingestellten Endlagen)

#### Nachstellen der oberen Endlage

- 1) Drücken Sie die Taste **AUF**, um den Rollladen in die zu korrigierende Endlage zu bringen.
- 2) Drücken Sie gleichzeitig die beiden Tasten **AUF** und **AB**, bis der Rollladen eine kurze Auf- und Abbewegung ausführt.
- 3) Drücken Sie eine der Tasten **AUF** oder **AB**, um den Rollladen in die gewünschte neue Endlage zu bringen.
- 4) Um die neue Endlage zu bestätigen, drücken Sie die **my**-Taste, bis der Rollladen mit einer kurzen Auf- und Abbewegung reagiert.

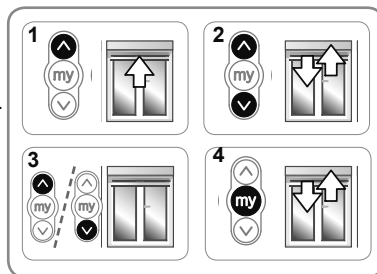

#### Nachstellen der unteren Endlage

- 1) Drücken Sie die Taste **Ab**, um den Rollladen in die zu korrigierende Endlage zu bringen.
- 2) Drücken Sie gleichzeitig die beiden Tasten **AUF** und **AB**, bis der Rollladen eine kurze Auf- und Abbewegung ausführt.
- 3) Drücken Sie eine der Tasten **AUF** oder **AB**, um den Rollladen in die gewünschte neue Endlage zu bringen.
- 4) Um die neue Endlage zu bestätigen, drücken Sie die **my**-Taste, bis der Rollladen mit einer kurzen Auf- und Abbewegung reagiert.

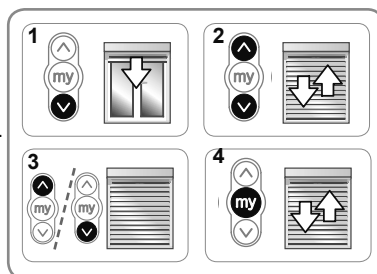

### 2.3.6. Ändern der Drehrichtung

- 1) Fahren Sie den Rollladen auf halbe Höhe.
- 2) Drücken Sie gleichzeitig die beiden Tasten **AUF** und **AB**, bis der Rollladen eine kurze Auf- und Abbewegung ausführt.
- 3) Drücken Sie auf die **my**-Taste, bis sich der Rollladen kurz auf und ab bewegt:

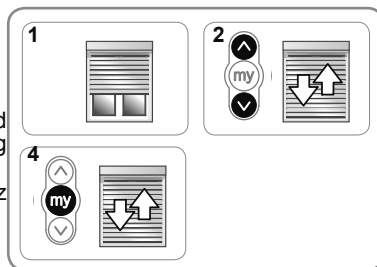



## 2.4. TIPPS UND EMPFEHLUNGEN FÜR DIE INSTALLATION

### 2.4.1. Fragen zum Oximo?

Fehler	Mögliche Ursachen	Lösungen
Der angetriebene Rollladen funktioniert nicht.	Die Verkabelung ist fehlerhaft.	Die Verkabelung überprüfen und ggf. ändern.
	Der Überhitzungsschutz des Antriebs wurde ausgelöst.	Warten, bis der Antrieb abgekühlt ist.
	Die Batterie der Bedieneinheit ist schwach.	Überprüfen Sie die Batteriespannung und tauschen Sie ggf. die Batterie aus.
	Die Bedieneinheit ist nicht kompatibel.	Überprüfen Sie die Kompatibilität und tauschen Sie ggf. die Bedieneinheit aus.
	Die verwendete der Bedieneinheit ist im Antrieb nicht eingelernt.	Verwenden Sie eine eingelernte Bedieneinheit oder lernen Sie die Bedieneinheit ein.

## 2.4.2. Austausch einer verlorenen oder beschädigten Somfy-Bedieneinheit

 Führen Sie die doppelte Spannungsunterbrechung nur an dem Antrieb durch, der zurückgesetzt werden soll.

 Durch diese Rücksetzung werden alle lokalen Bedieneinheiten gelöscht. Die Sensoren sowie die Einstellung der Endlagen und der Lieblingspositionen bleiben dagegen gespeichert.

- 1) Fahren Sie den Rollladen auf halbe Höhe.
- 2) Unterbrechen Sie die Spannungsversorgung für 2 Sekunden.
- 3) Schalten Sie die Spannungsversorgung für 5 bis 15 Sekunden wieder ein.
- 4) Unterbrechen Sie die Spannungsversorgung für 2 Sekunden.
- 5) Schalten Sie die Spannungsversorgung wieder ein: Der Rollladen bewegt sich einige Sekunden lang. (Wenn er sich in seiner oberen oder unteren Endlage befindet, führt er eine kurze Auf- und Abbewegung aus).
- 6) Drücken Sie die PROG-Taste der neuen Bedieneinheit, bis der Behang zwei Auf- und Abbewegungen bestätigt: Die neue Bedieneinheit ist jetzt eingelernt und alle anderen Funksender wurden gelöscht.

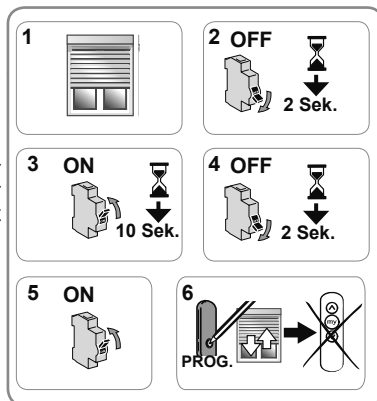

## 2.4.3. Rücksetzung auf Werkseinstellung

 Führen Sie die doppelte Spannungsunterbrechung nur an dem Antrieb durch, der zurückgesetzt werden soll.

 Bei dieser Rücksetzung werden alle Bedieneinheiten, alle Sensoren und alle Endlageneinstellungen gelöscht und die Lieblingsposition (my-Position) zurückgesetzt.

- 1) Fahren Sie den Rollladen auf halbe Höhe.
  - 2) Unterbrechen Sie die Spannungsversorgung für 2 Sekunden.
  - 3) Schalten Sie die Spannungsversorgung für 5 bis 15 Sekunden wieder ein.
  - 4) Unterbrechen Sie die Spannungsversorgung für 2 Sekunden.
  - 5) Schalten Sie die Spannungsversorgung wieder ein: Der Rollladen bewegt sich einige Sekunden lang. (Wenn er sich in seiner oberen oder unteren Endlage befindet, führt er eine kurze Auf- und Abbewegung aus).
  - 6) Halten Sie die PROG-Taste der Somfy-Bedieneinheit für **ca. 7 Sekunden gedrückt**, bis der Behang zwei Auf- und Abbewegungen ausführt:
    - Der Antrieb wurde jetzt in seine Werkseinstellung zurückgesetzt.
- Wiederholen Sie alle Schritte der Inbetriebnahme (siehe Kapitel **Inbetriebnahme**).

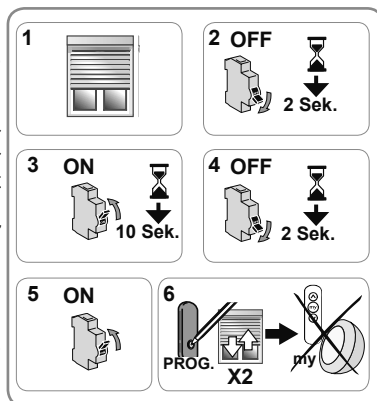

## 3. ANWENDUNG UND WARTUNG

**i** Für diesen Antrieb sind keine Wartungsarbeiten erforderlich.

### 3.1. AUF- UND AB-TASTEN

Ein kurzer Druck auf eine der **AUF-** oder **AB-**Taste löst eine vollständige Öffnung oder Schließung des Rollladens aus.

### 3.2. STOPP-Funktion

Der Rollladen ist gerade in Bewegung.

- Drücken Sie **kurz** auf die Taste **my**: Der Rollladen wird automatisch angehalten.

### 3.3. LIEBLINGSPOSITION (my-Position)

Neben der oberen und unteren Endlage ist im Oximo 40 io standardmäßig eine Zwischenposition, die sogenannte Lieblings- oder my-Position gespeichert.

Anfahren der Lieblingsposition (my-Position):

- Drücken Sie **kurz** auf die Taste **my**: Der Rollladen bewegt sich und hält an der voreingestellten Lieblingsposition (my) an.

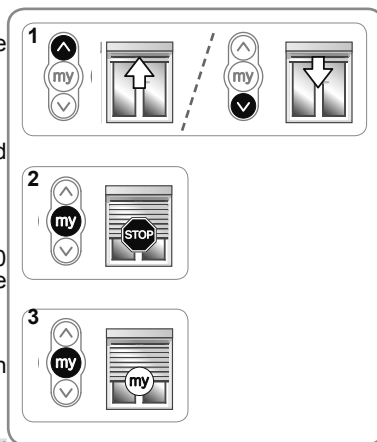

**i** Zur Änderung der Lieblingsposition (my), siehe Kapitel "Weitere Einstellungen".

### 3.4. BETRIEB MIT EINEM SOMFY-SENSOR

Wir verweisen auf die Gebrauchsanleitung des betreffenden Geräts.

### 3.5. WEITERE EINSTELLUNGEN

#### 3.5.1. Ändern der Lieblingsposition (my-Position)

- 1) Fahren Sie den Rollladen in die gewünschte Lieblingsposition (my-Position).
- 2) Halten Sie die **my**-Taste für etwa 5 Sekunden gedrückt, bis der Rollladen eine kurze Auf- und Abbewegung ausführt: Die gewünschte neue Lieblingsposition (my-Position) ist jetzt gespeichert.

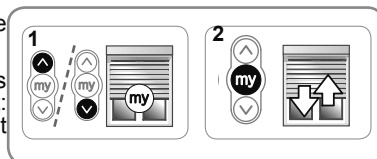

#### 3.5.2. Löschen der Lieblingsposition (my-Position)

- 1) Drücken Sie auf die Taste **my**: Der Rollladen bewegt sich und hält an der voreingestellten Lieblingsposition (my) an.
- 2) Drücken Sie die **my**-Taste erneut und halten Sie sie gedrückt, bis sich der Rollladen in Bewegung setzt: Die Lieblingsposition (my-Position) wurde jetzt gelöscht.

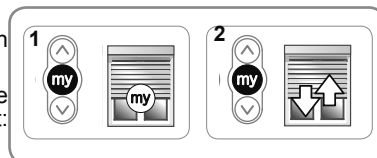

#### 3.5.3. Hinzufügen/Löschen von Somfy-Bedieneinheiten und Somfy-Sensoren

Wir verweisen auf die Gebrauchsanleitung des betreffenden Geräts.

## 3.6. TIPPS UND EMPFEHLUNGEN FÜR DIE ANWENDUNG

### 3.6.1. Fragen zum Oximo?

Fehler	Mögliche Ursachen	Lösungen
Der Rollladen funktioniert nicht.	Die Batterie der Bedieneinheit ist schwach.	Überprüfen Sie die Batteriespannung und tauschen Sie ggf. die Batterie aus.
	Der Überhitzungsschutz des Antriebs wurde ausgelöst.	Warten Sie ab, bis der Antrieb abgekühlt ist.

Wenn der Rollladen weiterhin nicht funktioniert, wenden Sie sich bitte an einen Fachmann für Gebäudeautomation.

### 3.6.2. Erfassung eines Hindernisses

Die automatische Erfassung von Hindernissen ermöglicht den Schutz des Rollladenpanzers und die Beseitigung von Hindernissen:

- Wenn der Rollladenpanzer bei der Abwärtsbewegung auf ein Hindernis stößt, wird der Rollladen je nach Position des Hindernisses:
  - hält der Rollladen automatisch an oder
  - wird gestoppt und automatisch hochgefahren.
- Wenn der Rollladenpanzer bei der Aufwärtsbewegung auf ein Hindernis stößt, wird der Rollladen automatisch gestoppt.

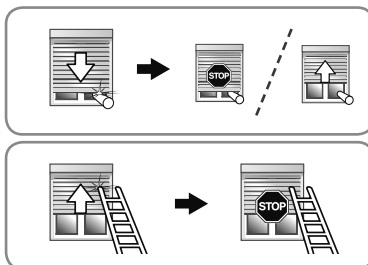

### 3.6.3. Festfrierschutz

Der Festfrierschutz funktioniert wie die Hinderniserkennung:

- Wenn der Rollladen einen Widerstand erfasst, wird er zum Schutz des Rollladenpanzers automatisch gestoppt: Der Rollladen verbleibt in seiner Ausgangsposition.

### 3.6.4. Austausch einer verlorenen oder beschädigten Somfy-Bedieneinheit

Für den Austausch von verlorenen oder defekten Bedieneinheiten wenden Sie sich bitte an einen Fachmann für Gebäudeautomation.

## 4. TECHNISCHE DATEN

Betriebsspannung	230 V ~ 50 Hz
Funkfrequenz	868-870 MHz, io-homecontrol®, bidirektional, Triband
Frequenzband und maximale Leistung	868.000 MHz - 868.600 MHz ERP < 25 mW 868.700 MHz - 869.200 MHz ERP < 25 mW 869.700 MHz - 870.000 MHz ERP < 25 mW
Temperaturbereich	- 20 °C bis + 60 °C
Schutzart	IP 44
Schutzklasse	Klasse II
Max. Anzahl Bedieneinheiten  mit den entsprechenden Sensoren	9

**CE** Somfy SAS, F-74300 CLUSES (Frankreich), erklärt hiermit als Hersteller, dass der in dieser Anleitung beschriebene Antrieb bei bestimmungsgemäßem Einsatz und angeschlossen gemäß Kennzeichnung an eine 230 V / 50 Hz-Stromversorgung die grundlegenden Anforderungen der geltenden europäischen Richtlinien und insbesondere der Maschinenrichtlinie 2006/42/EG sowie der Funkanlagenrichtlinie 2014/53/EU erfüllt.

Der vollständige Text der EU-Konformitätserklärung ist unter der Internetadresse [www.somfy.com/ce](http://www.somfy.com/ce) verfügbar.

Antoine Crézé, Bevollmächtigter für Zulassungen, in Vertretung des Directeur de l'Activité, Cluses, Frankreich, 07/2016.

# NOTICE ORIGINALE

Cette notice s'applique à toutes les motorisations Oximo 40 io dont les déclinaisons sont disponibles au catalogue en vigueur.

## SOMMAIRE

<b>1. Informations préalables</b>	1	<b>3. Utilisation et maintenance</b>	9
1.1 Domaine d'application	1	3.1. Touches Montée et Descente	9
1.2 Responsabilité	2	3.2. Fonction STOP	9
<b>2. Installation</b>	2	3.3. Position favorite (my)	9
2.1. Montage	2	3.4. Fonctionnement avec un capteur Somfy	9
2.2. Câblage	3	3.5. Réglages supplémentaires	9
2.3. Mise en service	4	3.6. Astuces et conseils d'utilisation	10
2.4. Astuces et conseils d'installation	7	<b>4. Données techniques</b>	10

## 1. INFORMATIONS PRÉALABLES

### 1.1 DOMAINE D'APPLICATION

Les motorisations OXIMO40 io sont conçues pour motoriser tous types de volets roulants.

L'installateur, professionnel de la motorisation et de l'automatisation de l'habitat doit s'assurer que l'installation du produit motorisé une fois installé respecte les normes en vigueur dans le pays de mise en service comme notamment la norme sur **les volets roulant EN 13659**.

## 1.2 RESPONSABILITÉ

Avant d'installer et d'utiliser la motorisation, lire attentivement cette notice. Outre les instructions décrites dans cette notice, respecter également les consignes détaillées dans le document joint **Consignes de sécurité**.

**La motorisation doit être installée par un professionnel de la motorisation et de l'automatisation de l'habitat, conformément aux instructions de Somfy et à la réglementation applicable dans le pays de mise en service.**

Toute utilisation de la motorisation hors du domaine d'application décrit ci-dessus est interdite. Elle exclurait, comme tout irrespect des instructions figurant dans cette notice et dans le document joint **Consignes de sécurité**, toute responsabilité et garantie de Somfy.

L'installateur doit informer ses clients des conditions d'utilisation et de maintenance de la motorisation et doit leur transmettre les instructions d'utilisation et de maintenance, ainsi que le document joint **Consignes de sécurité**, après l'installation de la motorisation. Toute opération de Service Après-Vente sur la motorisation nécessite l'intervention d'un professionnel de la motorisation et de l'automatisation de l'habitat.

Si un doute apparaît lors de l'installation de la motorisation ou pour obtenir des informations complémentaires, consulter un interlocuteur Somfy ou aller sur le site [www.somfy.com](http://www.somfy.com).



Avertissement Sécurité!



Attention!





Information

▲ Montée

▼ Descente

## 2. INSTALLATION

 Consignes à suivre **impérativement** par le professionnel de la motorisation et de l'automatisation de l'habitat réalisant l'installation de la motorisation.

 Ne jamais laisser tomber, choquer, percer, immerger la motorisation.

 Installer un point de commande individuel pour chaque motorisation.

### 2.1. MONTAGE

#### 2.1.1. Préparation de la motorisation

 S'assurer que le diamètre intérieur du tube est supérieur ou égal à 37 mm.

1) Monter les accessoires nécessaires à l'intégration de la motorisation dans le tube d'enroulement :

- Soit uniquement la roue **a** sur la motorisation.
- Soit la couronne **b** et la roue **c** sur la motorisation.

2) Mesurer la longueur (L1) entre le bord intérieur de la tête de la motorisation et l'extrémité de la roue.

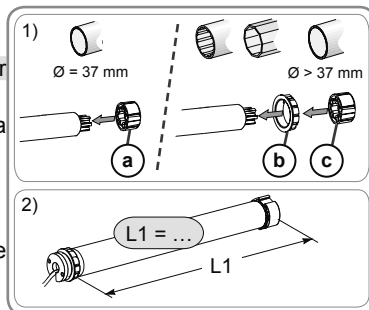

#### 2.1.2. Préparation du tube

 Installer un moteur Oximo 40 io dans un tube d'enroulement d'épaisseur mini de 0.5 mm dont la face interne est lisse : pas de présence de soudure, sertissage, pliage, etc. à l'intérieur du tube.

1) Couper le tube d'enroulement à la longueur désirée en fonction du produit motorisé.

2) Ébavurer le tube d'enroulement et éliminer les copeaux.

3) Pour les tubes d'enroulement lisses à l'intérieur, découper une encoche selon les cotes suivantes :

	d	e
Ø 40 x 1	6 mm	8.5 mm
Ø 40 x 1.5	7 mm	8.5 mm

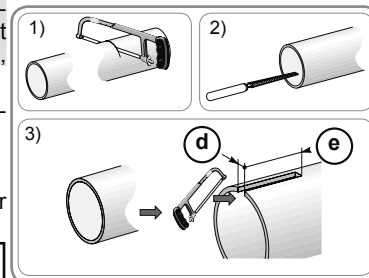

### 2.1.3. Assemblage motorisation - tube

1) Glisser la motorisation dans le tube d'enroulement.

Pour les tubes d'enroulement lisses à l'intérieur, positionner l'encoche découpée sur l'ergot de la couronne.

2) Fixer le tube d'enroulement sur la roue avec des vis ou des rivets pop suivant la longueur (L1).

Les vis ou les rivets pop ne doivent pas être fixés sur la motorisation mais uniquement sur la roue.

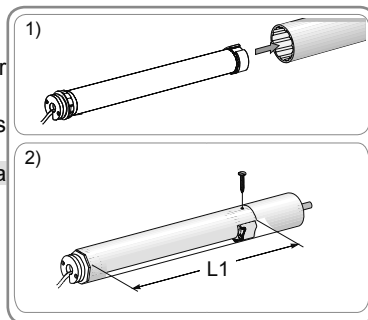

### 2.1.4. Montage de l'ensemble tube - motorisation

1) Monter et fixer l'ensemble tube-motorisation sur le support embout (f) et sur le support motorisation (g) :

S'assurer que l'ensemble tube-motorisation est verrouillé sur le support embout. Cette opération permet d'éviter à l'ensemble tube-motorisation de sortir de la fixation du support embout.

2) Suivant le type de support, visser l'adaptateur sur la tête moteur.

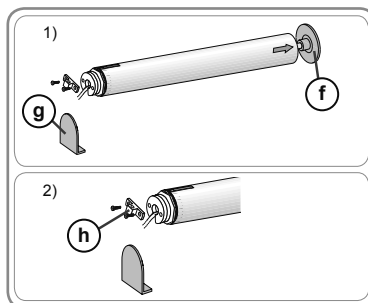

## 2.2. CÂBLAGE

⚠ Respecter la Norme NF C 15-100 pour les installations électriques.

⚠ Les câbles traversant une paroi métallique doivent être protégés et isolés par un manchon ou un fourreau.

⚠ Attacher les câbles pour éviter tout contact avec une partie en mouvement.

⚠ Si la motorisation est utilisée en extérieur, et si le câble d'alimentation est de type H05 VVF alors installer le câble dans un conduit résistant aux UV, par exemple sous goulotte.

⚠ Le câble de l'Oximo 40 io n'est pas démontable. S'il est endommagé, retourner la motorisation au SAV.

✋ Toujours faire une boucle sur le câble d'alimentation pour éviter la pénétration d'eau dans la motorisation !

✋ Laisser le câble d'alimentation de la motorisation accessible : il doit pouvoir être remplacé facilement.

- Couper l'alimentation secteur.

- Connecter la motorisation selon les informations du tableau ci-dessous

	Neutre (N)	Phase (L)	Terre(⚡)
230 V ~ 50 Hz	Bleu	Marron	-

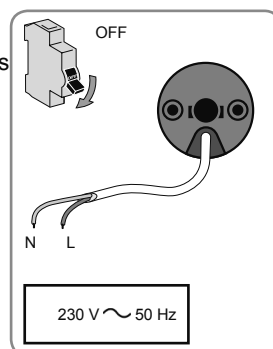

## 2.3. MISE EN SERVICE

### Identification des étapes à effectuer

Le réglage des fins de course dépend du type de volets roulants :

**Étape 1 : Pré-enregistrement du point de commande (2.3.1)**

**Étape 2 : Contrôle du sens de rotation (2.3.2)**

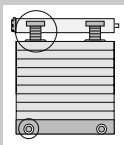

Pour un volet roulant **avec** liens rigides et **avec** butées

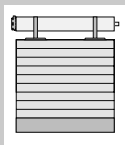

Pour un volet roulant **sans** liens rigides et **sans** butées

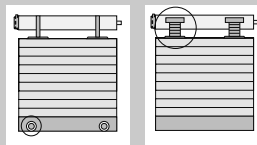



Pour un volet roulant **sans** liens rigides et **avec** butées ou **avec** liens rigides et **sans** butées

**Pas de réglage à effectuer** : les fins de course se règlent automatiquement.

Les fins de course haute et basse doivent être réglées en mode manuel.

Les fins de course haute ou basse doivent être réglées en mode semi-automatique.

 Contrôler la robustesse du volet roulant et de ses équipements.

 Pour obtenir des renseignements sur la compatibilité de la motorisation au volet roulant et aux accessoires, s'adresser au fabricant de volet roulant ou à Somfy.

**Étape 3 :  
Réglage/re-réglage des  
fins de course en mode  
manuel (2.3.3.b)**

**Étape 3 :  
Réglage/re-réglage des  
fins de course  
en mode semi-automatique (2.3.3.c)**

**Étape 3 :  
Réglage automatique  
des fins de course  
(2.3.3.a)**

**Étape 4 : Enregistrement du point de commande (2.3.4)**

**UTILISATION**



## 2.3. MISE EN SERVICE

### 2.3.1. Pré-enregistrement du point de commande

1) Mettre sous tension.

2) Appuyer en même temps sur les touches **Λ** / **V** du point de commande: Le produit motorisé fait un va-et-vient (rapide montée et descente), le point de commande est pré-enregistré dans le moteur.

La motorisation est en mode programmation pendant ≈ 10 min.

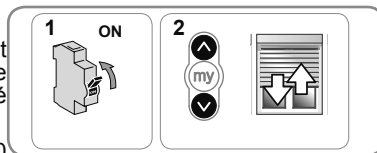

### 2.3.2. Contrôle du sens de rotation

1) Appuyer sur la touche **Λ** du point de commande:

a) Si le produit motorisé monte (a), le sens de rotation est correct : Passer au paragraphe «Réglage des fins de course».

b) Si le produit motorisé descend (b), le sens de rotation est incorrect : Passer à l'étape suivante.

2) Appuyer sur la touche **my** du point de commande jusqu'au va-et-vient du produit motorisé : Le sens de rotation est modifié.

3) Appuyer sur la touche **Λ** du point de commande pour contrôler le sens de rotation.

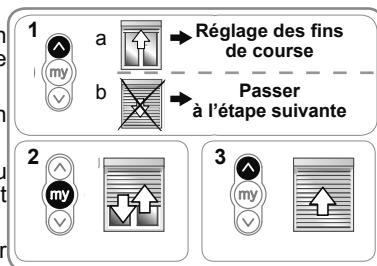

### 2.3.3. Réglage des fins de course

#### Réglage automatique des fins de course (2.3.3.a)

1) Appuyer en même temps sur les touches **Λ** / **V** du point de commande: Le produit motorisé fait un va-et-vient (rapide montée et descente),

2) Appuyer sur la touche **my** jusqu'au va et- vient du produit motorisé.

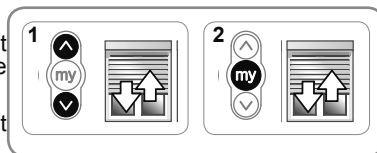

#### Réglage des fins de course en mode manuel (2.3.3.b)

**i** Les fins de course peuvent être réglées dans n'importe quel ordre.

1) Monter le produit motorisé en position haute souhaitée en appuyant sur la touche **Λ**.

2) Appuyer simultanément sur les touches **my** et **V** jusqu'au mouvement du produit motorisé.

La fin de course haute est mémorisé.

3) Appuyer sur la touche **my** quand le produit motorisé atteint la position basse souhaitée. Si besoin, ajuster la position du produit motorisé avec les touches **Λ** et **V**.

4) Appuyer simultanément sur les touches **my** et **Λ** jusqu'au mouvement du produit motorisé.

La fin de course basse est mémorisé. Le produit motorisé monte et s'arrête en position haute.

5) Pour confirmer les fins de courses, Appuyer sur la touche **my** jusqu'au va et- vient du produit motorisé.

Les fins de courses sont enregistrées.

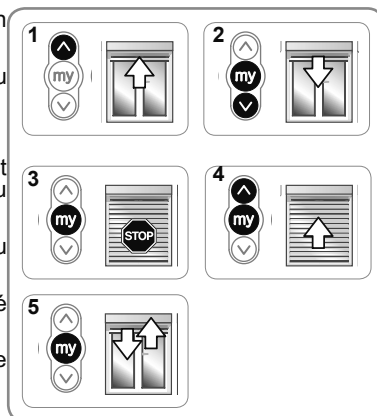

### Réglage des fins de course en mode semi-automatique (2.3.3.c)

Réglage fins de course haut automatique, bas manuel.

- 1) Descendre le produit motorisé en position basse souhaitée en appuyant sur la touche **V**.
- 2) Appuyer simultanément sur les touches **my** et **Λ** jusqu'au mouvement de montée du produit motorisé, le fin de course bas est réglé.
- 3) Appuyer sur la touche **my** pour stopper le produit motorisé.
- 4) Pour confirmer les fins de courses, Appuyer sur la touche **my** jusqu'au va et- vient du produit motorisé.

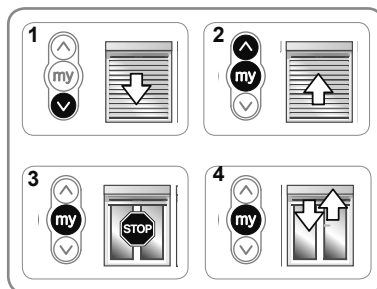

Réglage fin de course haut manuel, bas automatique.

- 1) Monter le produit motorisé en position haute souhaitée en appuyant sur la touche **Λ**.
- 2) Appuyer simultanément sur les touches **my** et **V** jusqu'au mouvement de descente du produit motorisé, le fin de course haut est réglé.
- 3) Appuyer sur la touche **my** pour stopper le produit motorisé.
- 4) Pour confirmer les fins de courses, Appuyer sur la touche **my** jusqu'au va et- vient du produit motorisé.

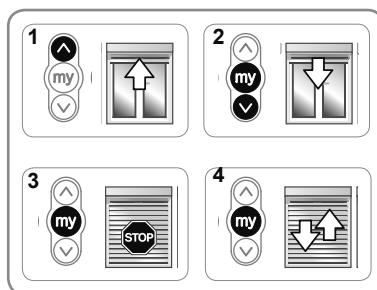

### 2.3.4. Enregistrement du point de commande

La motorisation est en mode programmation :

- Faire un appui bref sur le bouton PROG du point de commande à enregistrer :

→Le produit motorisé effectue un va-et-vient : ce point de commande est enregistré dans la motorisation.



**i** Si la motorisation n'est plus en mode programmation, effectuer de nouveau l'Étape 2.3.1, avant de réaliser l'Étape 2.3.4.

### 2.3.5. Re-réglage des fins de course (pour les fins de course réglé en manuel)

#### Réajustement de la fin de course haute

- 1) Appuyer sur la touche **Λ** pour amener le produit motorisé jusqu'à la fin de course à réajuster.
- 2) Appuyer en même temps sur les touches **Λ** et **V** jusqu'au va-et-vient du produit motorisé.
- 3) Appuyer sur la touche **Λ** ou **V** pour déplacer le produit motorisé vers la nouvelle position souhaitée.
- 4) Pour confirmer la nouvelle fin de course appuyer sur la touche **my** jusqu'au va-et-vient du produit motorisé.

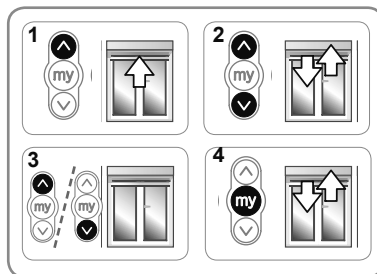

#### Réajustement de la fin de course basse

- 1) Appuyer sur la touche **V** pour amener le produit motorisé jusqu'à la fin de course à réajuster.
- 2) Appuyer en même temps sur les touches **Λ** et **V** jusqu'au va-et-vient du produit motorisé.
- 3) Appuyer sur la touche **Λ** ou **V** pour déplacer le produit motorisé vers la nouvelle position souhaitée.
- 4) Pour confirmer la nouvelle fin de course appuyer sur la touche **my** jusqu'au va-et-vient du produit motorisé.

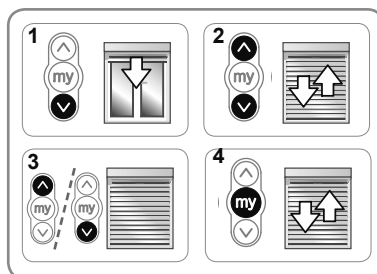

### 2.3.6. Modification du sens de rotation

- 1) Positionner le produit motorisé à mi-hauteur.
- 2) Appuyer en même temps sur les touches **Λ** et **V** jusqu'au va-et-vient du produit motorisé.
- 3) Appuyer sur la touche **my** jusqu'au va et- vient du produit motorisé.

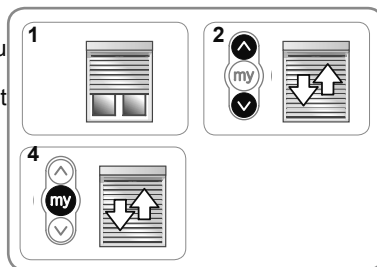



## 2.4. ASTUCES ET CONSEILS D'INSTALLATION

### 2.4.1. Questions sur l'Oximo ?

Constats	Causes possibles	Solutions
Le produit motorisé ne fonctionne pas.	Le câblage est incorrect.	Contrôler le câblage et le modifier si besoin.
	La motorisation est en protection thermique.	Attendre que le moteur refroidisse.
	La pile du point de commande est faible.	Contrôler si la pile est faible et la remplacer si besoin.
	Le point de commande n'est pas compatible.	Contrôler la compatibilité et remplacer le point de commande si besoin.
	Le point de commande utilisé n'est pas enregistré dans la motorisation.	Utiliser un point de commande enregistré ou enregistrer ce point de commande.



## 2.4.2. Remplacement d'un point de commande Somfy perdu ou cassé

-  Ne réaliser la double coupure de courant qu'au niveau de l'application à remettre à zéro.
-  Cette remise à zéro supprime tous les points de commande locaux cependant les capteurs, les réglages de fin de course et la position favorite sont conservés.

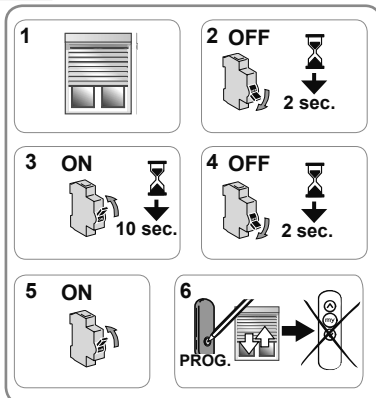
- 1) Positionner le produit motorisé à mi-hauteur.
- 2) Couper l'alimentation secteur pendant 2 s.
- 3) Remettre l'alimentation secteur entre 5 s et 15 s.
- 4) Couper l'alimentation secteur pendant 2 s.
- 5) Remettre l'alimentation secteur : le produit motorisé se met en mouvement quelques secondes. (Si l'application est en fin de course haute ou basse elle effectuera un bref va-et-vient).
- 6) Appuyer sur le bouton PROG du nouveau point de commande jusqu'au va-et-vient du produit motorisé : le nouveau point de commande est enregistré et tous les autres points de commande sont effacés.



## 2.4.3. Retour en configuration d'origine

-  Ne réaliser la double coupure de courant qu'au niveau de l'application à remettre à zéro.
-  Cette remise à zéro supprime tous les points de commande, tous les capteurs, tous les réglages de fin de course et réinitialise la position favorite (my) de la motorisation.

- 1) Positionner le produit motorisé à mi-hauteur.
  - 2) Couper l'alimentation secteur pendant 2 s.
  - 3) Remettre l'alimentation secteur entre 5 s et 15 s.
  - 4) Couper l'alimentation secteur pendant 2 s.
  - 5) Remettre l'alimentation secteur : le produit motorisé se met en mouvement quelques secondes. (Si l'application est en fin de course haute ou basse elle effectuera un bref va-et-vient).
  - 6) Appuyer sur le bouton PROG du point de commande local Somfy **pendant ≈ 7 s, jusqu'aux deux va-et-vient** du produit motorisé :
    - La motorisation est réinitialisée en configuration d'origine.
- Reprendre la mise en service (voir chapitre **Mise en service**).

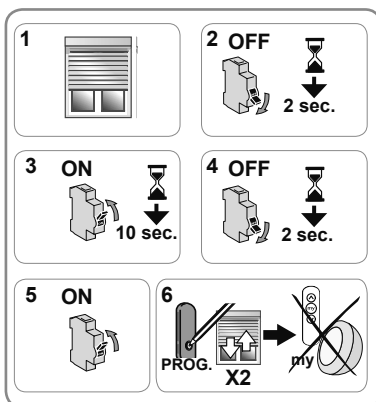

## 3. UTILISATION ET MAINTENANCE

 Cette motorisation ne nécessite pas d'opération de maintenance

### 3.1. TOUCHES MONTÉE ET DESCENTE

Un appui bref sur la touche **Λ** ou **V** provoque une montée ou descente complète du produit motorisé.

### 3.2. FONCTION STOP

Le produit motorisé est en cours de mouvement.

- Faire un appui **bref** sur **my** : le produit motorisé s'arrête automatiquement.

### 3.3. POSITION FAVORITE (my)

Une position intermédiaire appelée « position favorite (my) » autre que la position haute et la position basse, est enregistrée par défaut dans l'Oximo.

Pour utiliser la position favorite (my) :

- Faire un appui **bref** sur **my** : le produit motorisé se met en mouvement et s'arrête en position favorite (my).

 Pour modifier ou supprimer la position favorite (my), voir chapitre Réglages supplémentaires.

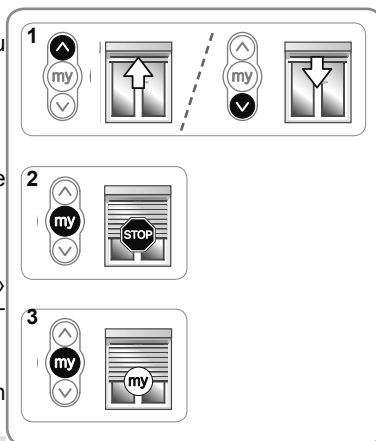

### 3.4. FONCTIONNEMENT AVEC UN CAPTEUR SOMFY

Se référer à la notice correspondante.

### 3.5. RÉGLAGES SUPPLÉMENTAIRES

#### 3.5.1. Modification de la position favorite (my)

- 1) Placer le produit motorisé dans la position favorite (my) souhaitée.
- 2) Appuyer sur **my**, pendant ≈ 5 s, jusqu'au va-et-vient du produit motorisé : la position favorite (my) souhaitée est enregistrée.

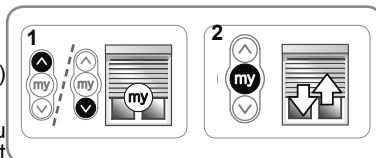

#### 3.5.2. Suppression de la position favorite (my)

- 1) Appuyer sur **my** : le produit motorisé se met en mouvement et s'arrête en position favorite (my).
- 2) Appuyer de nouveau sur **my** jusqu'au mouvement du produit motorisé : la position favorite (my) est supprimée.

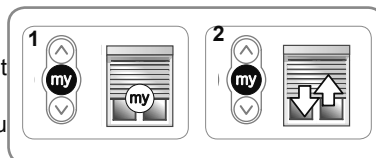

#### 3.5.3. Ajout/Suppression de points de commande et capteurs Somfy

Se référer à la notice correspondante.

## 3.6. ASTUCES ET CONSEILS D'UTILISATION

### 3.6.1. Questions sur l'Oximo ?

Constats	Causes possibles	Solutions
Le produit motorisé ne fonctionne pas.	La pile du point de commande est faible.	Contrôler si la pile est faible et la remplacer si besoin.
	La motorisation est en protection thermique.	Attendre que la motorisation refroidisse.

Si le produit motorisé ne fonctionne toujours pas, contacter un professionnel de la motorisation et de l'automatisation de l'habitat.

### 3.6.2. Détection des obstacles

La détection automatique des obstacles permet de protéger le tablier du volet roulant et de dégager les obstacles :

- Si le tablier du volet roulant rencontre un obstacle à la descente, en fonction de la position de l'obstacle :
  - Soit le volet roulant s'arrête automatiquement.
  - Soit il s'arrête et remonte automatiquement.
- Si le tablier du volet roulant rencontre un obstacle à la montée, le volet roulant s'arrête automatiquement.

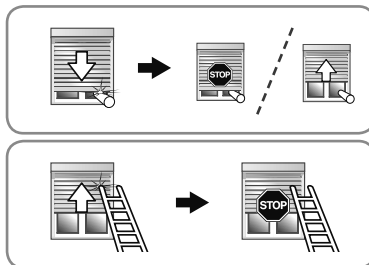

### 3.6.3. Protection contre le gel

La protection contre le gel fonctionne comme la détection des obstacles :

- Si le produit motorisé détecte une résistance, il s'arrête automatiquement pour protéger le tablier du volet roulant : Le volet roulant reste en position initiale.

### 3.6.4. Remplacement d'un point de commande Somfy perdu ou cassé

Pour le remplacement d'un point de commande perdu ou cassé, contacter un professionnel de la motorisation et de l'automatisation de l'habitat.

## 4. DONNÉES TECHNIQUES

Alimentation	230 V ~ 50 Hz
Fréquence radio	868-870 MHz io homecontrol® bidirectionnel Tri-bandes
Bandes de fréquence et Puissance maximale utilisées	868,000 MHz - 868,600 MHz e.r.p. <25 mW 868,700 MHz - 869,200 MHz e.r.p. <25 mW 869,700 MHz - 870,000 MHz e.r.p. <25 mW
Température d'utilisation	- 20°C à + 60°C
Indice de protection	IP 44
Niveau de sécurité	Classe II
Nombre maximal de points de commandes et de capteurs associés	9



Par la présente, Somfy SAS, F-74300 CLUSES déclare en tant que fabricant que la motorisation couverte par ces instructions, marquée pour être alimentée en 230V~50Hz et utilisée comme indiqué dans ces instructions, est conforme aux exigences essentielles des Directives Européennes applicables et en particulier de la Directive Machine 2006/42/EC et de la Directive Radio 2014/53/EU.

Le texte complet de la déclaration de conformité à l'UE est disponible sur [www.somfy.com/ce](http://www.somfy.com/ce).

Antoine Crézé, responsable des homologations, agissant au nom du Directeur de l'Activité, Cluses, 07/2016.

# TRANSLATED INSTRUCTIONS

These instructions apply to all Oximo 40 io drive, the different versions of which are available in the current catalogue.

## CONTENTS

<b>1. Prerequisite information</b>	1	<b>3. Use and maintenance</b>	9
1.1 Fields of application	1	3.1. Up and Down buttons	9
1.2 liability	2	3.2. STOP function	9
<b>2. Installation</b>	2	3.3. Favourite position (my)	9
2.1. Installation	2	3.4. Operating with a Somfy sensor	9
2.2. Wiring	3	3.5. Additional settings	9
2.3. Commissioning	4	3.6. Tips and recommendations for use	10
2.4. Tips and recommendations for installation	7	<b>4. Technical data</b>	10

## 1. PREREQUISITE INFORMATION

### 1.1 FIELDS OF APPLICATION

OXIMO40 io drive is designed to drive all types of roller shutters

The installer, who must be a motorisation and home automation professional, must ensure that the motorised product is installed in accordance with the standards in force in the country in which it is installed such as **EN 13659 relating to roller shutters**.

## 1.2 LIABILITY

Please read these instructions carefully before installing and using the drive. In addition to following the instructions given in this guide, the instructions detailed in the attached **Safety instructions** document must also be observed.

The drive must be installed by a motorisation and home automation professional, according to instructions from Somfy and the regulations applicable in the country in which it is commissioned.

It is prohibited to use the drive outside the field of application described above. Such use, and any failure to comply with the instructions given in this guide and in the attached **Safety instructions** document, absolves Somfy of any liability and invalidates the warranty.

The installer must inform its customers of the operating and maintenance conditions for the drive and must provide them with the instructions for use and maintenance, and the attached **Safety instructions** document, after installing the drive. Any After-Sales Service operation on the drive must be performed by a motorisation and home automation professional.

If in doubt when installing the drive, or to obtain additional information, contact a Somfy adviser or go to the website [www.somfy.com](http://www.somfy.com).



Safety warning!





Caution!



Information

## 2. INSTALLATION

 Instructions which **must** be followed by the motorisation and home automation professional installing the drive.

 Never drop, knock, drill or submerge the drive.

 Install a separate control point for each motorisation.

### 2.1. INSTALLATION

#### 2.1.1. Preparing the drive

 Check that the inner diameter of the tube is 37 mm or greater.

1) Fit the accessories required to integrate the motorisation in the roller tube:

- Either fit the drive wheel **a** on the drive.
- Or fit the crown **b** and the drive wheel **c** on the drive.

2) Measure the length (L1) between the inner edge of the motorisation head and the rim of the drive wheel.

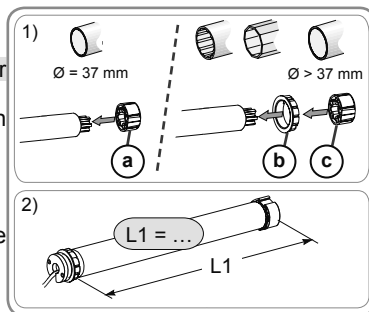

#### 2.1.2. Tube preparation

3) Cut the roller tube to the required length, depending on the motorised product.

4) Deburr the roller tube and remove the swarf.

5) For smooth roller tubes, cut a notch with the following measurements:

	d	e
$\varnothing 40 \times 1$	6 mm	8.5 mm
$\varnothing 40 \times 1.5$	7 mm	8.5 mm

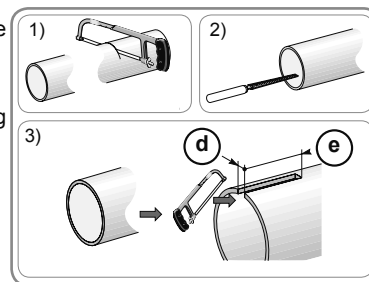



### 2.1.3. Drive/tube assembly

1) Slide the drive into the roller tube.

For roller tubes which are smooth inside, position the notch previously cut on the boss on the crown.

2) Fix the tube to the motor with self-tapping screws or steel pop rivets depending on the dimension (L1).

 The screws or pop rivets must only be attached to the drive wheel and not to the drive.

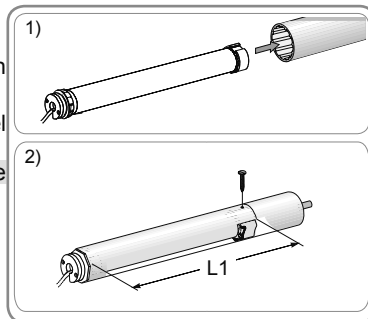

### 2.1.4. Installing the drive/tube assembly

1) Install and fix the drive/tube assembly onto the end bracket (f) and onto the drive bracket (g) :

 Ensure that the drive/tube assembly is secured onto the end bracket. This operation prevents the drive/tube assembly from coming out of the end bracket mounting.

2) Depending on the type of bracket, fit the stop ring (h) in place.

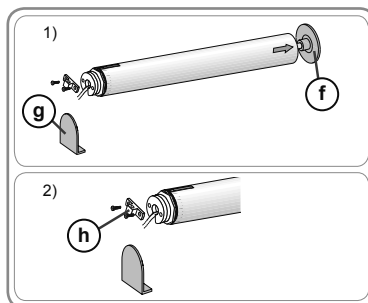



## 2.2. WIRING

 Cables which pass through a metal wall must be protected and isolated using a sheath or sleeve.

 Attach cables to prevent any contact with moving parts.

 If the drive is used outdoors and if the power supply cable is of the H05VVf type, then run the cable in a UV-resistant conduit, e.g. trunking.

 The cable for the Oximo 40 io cannot be removed. If it is damaged, return the drive to the After-Sales department.

 Always make a loop in the power supply cable to prevent water entering the drive!

 Leave the drive power supply cable accessible: it must be possible to replace it easily.

- Switch off the power supply.
- Connect the drive according to the information in the table below:

	Neutral (N)	Live (L)	Earth(⌚)
230 V ~ 50 Hz	Blue	Brown	-

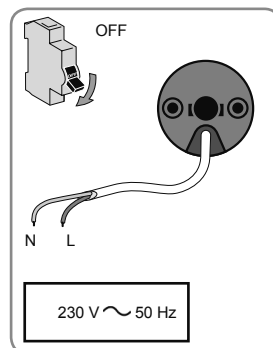

## 2.3. COMMISSIONING

### Identifying the steps to be performed

The settings for the end limits depend on the type of roller shutter:

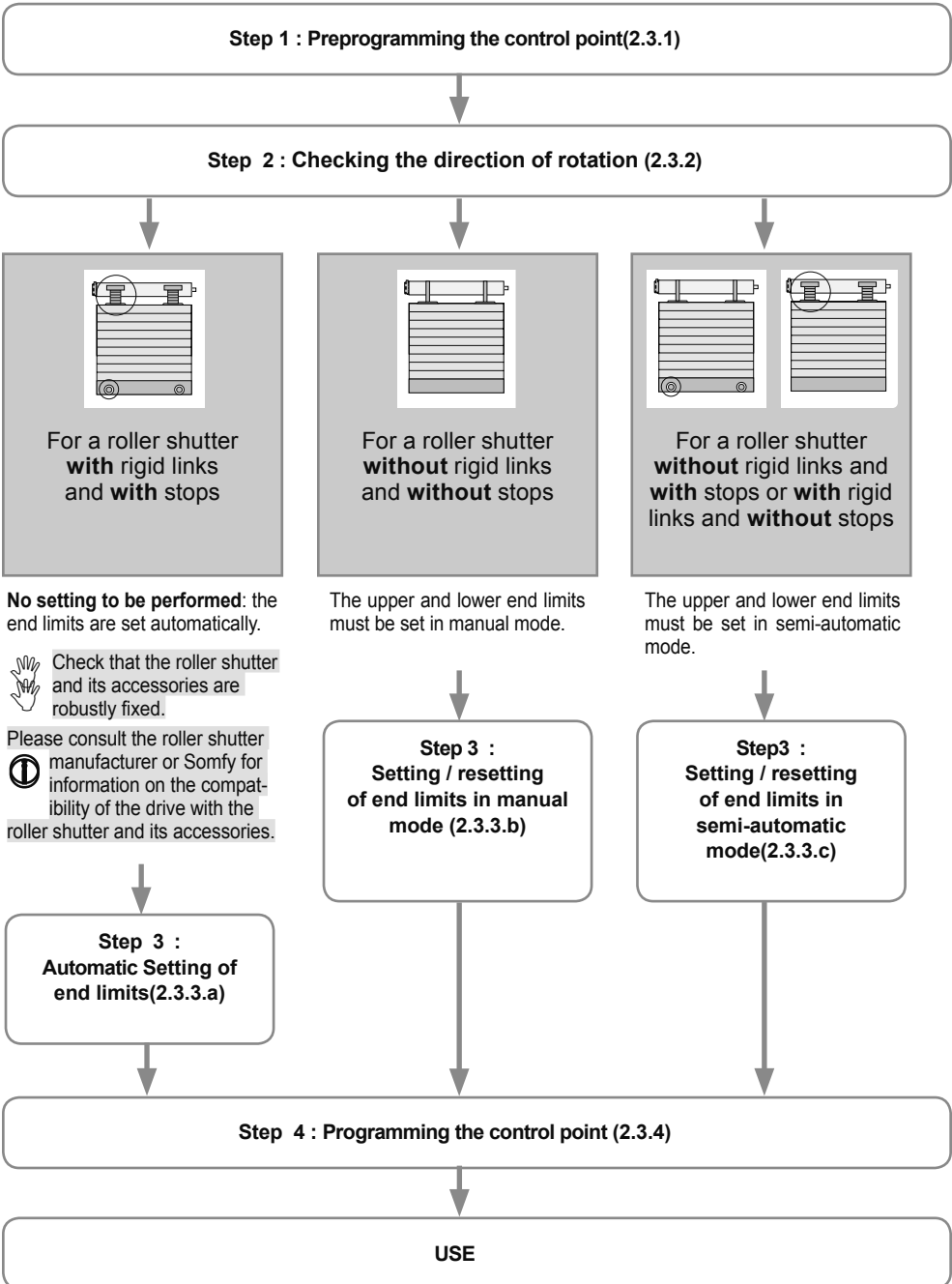

## 2.3. COMMISSIONING

### 2.3.1. Pre-programming the control point

- 1) Switch on the power supply.
- 2) Press the **Up and Down** buttons on the control point at the same time: The motorised product moves up and down (fast raising and lowering), and the control point is pre-programmed in the motor.

The motorisation is in programming mode for  $\approx$  10 min.

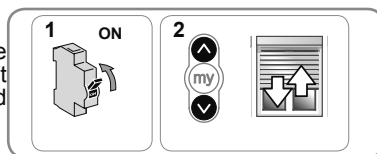

### 2.3.2. Checking the direction of rotation

- 1) Press the **Up** button on the control point:
  - a) If the motorised product rises (a), the direction of rotation is correct: Move onto the section entitled "Setting the end limits".
  - b) If the motorised product lowers (b), the direction of rotation is incorrect: Move onto the next step.
- 2) Press the **my** button on the control point until the motorised product moves up and down: The direction of rotation has been modified.
- 3) Press the **my** button until the motorised product moves up and down.

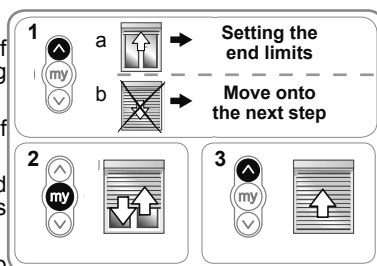

### 2.3.3. Setting the end limits

#### Setting the end limits in automatic mode (2.3.3.a)

- 1) Press the **Up and Down** buttons on the control point at the same time: The motorised product moves up and down (fast raising and lowering).
- 2) Press the **my** button until the motorised product moves up and down.

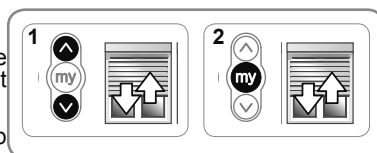

#### Setting the end limits in manual mode (2.3.3.b)

##### The end limits can be set in any order.

- 1) Raise the motorised product to the desired position by pressing the **Up** button.
- 2) Press the **my** and **Down** buttons at the same time until the motorised product moves.

The upper end limit is memorised.

- 3) Press the **my** button when the motorised product reaches the desired lowered position. If necessary, adjust the position of the motorised product using the **Up** and **Down** buttons.

- 4) Press the **my** and **Up** buttons at the same time until the motorised product moves.

The lower end limit is memorised. The motorised product rises and stops in the raised position.

- 5) To confirm the end limits, press the **my** button until the motorised product moves up and down.

The end limits are programmed.

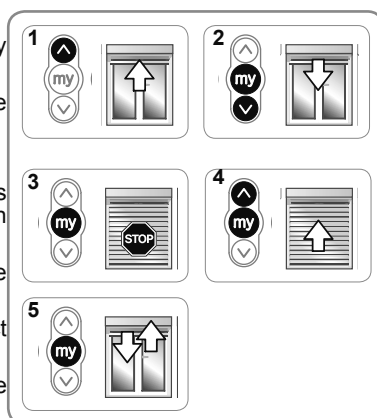

**Setting the end limits in semi-automatic mode (2.3.3.c)**

Setting the upper automatic and lower manual end limits.

- 1) Lower the motorised product to the desired position by pressing the **Down** button.
- 2) Press the **my** and **Up** buttons simultaneously until the motorised product rises; the lower end limit is set.
- 3) Press the **my** button to stop the motorised product.
- 4) To confirm the end limits, press the **my** button until the motorised product moves up and down.

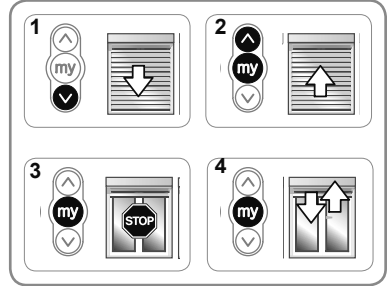

Setting the upper manual and lower automatic end limits.

- 1) Raise the motorised product to the desired position by pressing the **Up** button.
- 2) Press the **my** and **Down** buttons simultaneously until the motorised product is lowered; the upper end limit is set.
- 3) Press the **my** button to stop the motorised product.
- 4) To confirm the end limits, press the **my** button until the motorised product moves up and down.

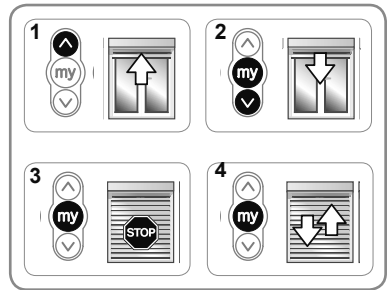

**2.3.4. Recording the control point**

The motorisation is in programming mode:

- Quickly press the PROG button on the control point to be programmed:

→The motorised product moves up and down: this control point is programmed in the motorisation.



**i If the motorisation is no longer in programming mode, repeat Step 2.3.1 then perform Step 2.3.4.**

### 2.3.5. Re-setting the end limits (for end limits set in manual mode)

#### Readjusting the upper end limit

- 1) Press the **Up** button to bring the motorised product to the end limit to be readjusted.
- 2) Press the **Up** and **Down** buttons at the same time until the motorised product moves up and down.
- 3) Press the **Up** or **Down** button to move the motorised product to the new desired position.
- 4) To confirm the new end limit, press the **my** button until the motorised product moves up and down.

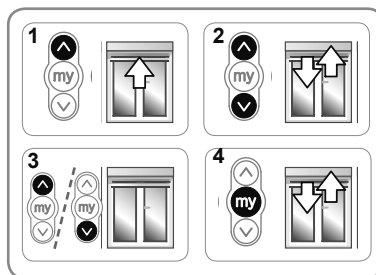

#### Readjusting the lower end limit

- 1) Press the **Down** button to bring the motorised product to the end limit to be readjusted.
- 2) Press the **Up** and **Down** buttons at the same time until the motorised product moves up and down.
- 3) Press the **Up** or **Down** button to move the motorised product to the new desired position.
- 4) To confirm the new end limit, press the **my** button until the motorised product moves up and down.

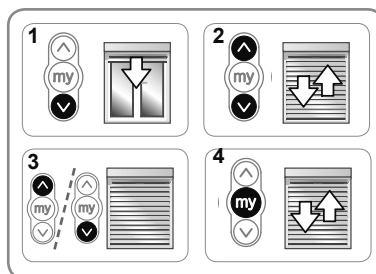

### 2.3.6. Modifying the direction of rotation

- 1) Position the motorised product at the mid-height position.
- 2) Press the **Up** and **Down** buttons at the same time until the motorised product moves up and down.
- 3) Press the **my** button until the motorised product moves up and down.

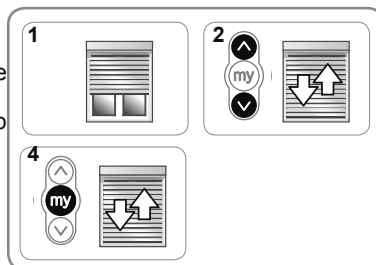



## 2.4. TIPS AND RECOMMENDATIONS FOR INSTALLATION

### 2.4.1. Questions about the Oximo ?

Observations	Possible causes	Solutions
The motorised product does not operate.	The wiring is incorrect.	Check the wiring and modify it if necessary.
	The motorisation is in thermal protection.	Wait until the motor cools down.
	The control point battery is weak.	Check whether the battery is weak and replace it if necessary.
	The control point is not compatible.	Check for compatibility and replace the control point if necessary.
	The control point used has not been programmed into the motor.	Use a programmed control point or program this control point.

**2.4.2. Replacing a lost or broken Somfy control point**

 Only switch off the power to the application to be reset.

 This reset deletes all the local control points, however the sensors, end limit settings and favourite position are retained.

- 1) Position the motorised product at the mid-height position.
- 2) Cut the power supply for 2 seconds.
- 3) Switch the power supply back on for 5 to 15 seconds.
- 4) Cut the power supply for 2 seconds.
- 5) Switch the power supply back on: the motorised product moves for a few seconds. (If the application is in the upper or lower limit position, it will make a brief up and down movement).
- 6) Press the PROG button on the new control point until the motorised product moves up and down: the new control point is programmed and all the other control points are deleted.

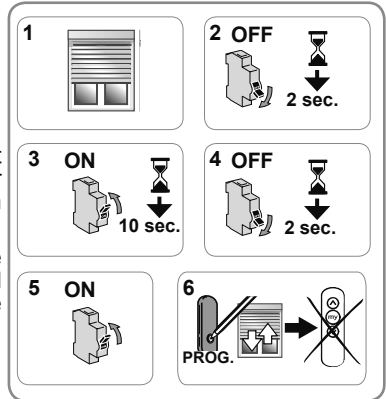

**2.4.3. Restoring the original configuration**

 Only switch off the power to the application to be reset.

 This reset deletes all control points, all the sensors and all the end limit settings, and resets the motor's favourite position (my).

- 1) Position the motorised product at the mid-height position.
  - 2) Cut the power supply for 2 seconds.
  - 3) Switch the power supply back on for 5 to 15 seconds.
  - 4) Cut the power supply for 2 seconds.
  - 5) Switch the power supply back on: the motorised product moves for a few seconds. (If the application is at the upper or lower end limit, it will make a brief up and down movement).
  - 6) Press the PROG button on the Somfy local control point for **≈ 7 seconds, until the motorised product moves up and down twice**:
    - The motorisation is reset to the original configuration.
- Repeat the commissioning procedure (see **Commissioning**) section.

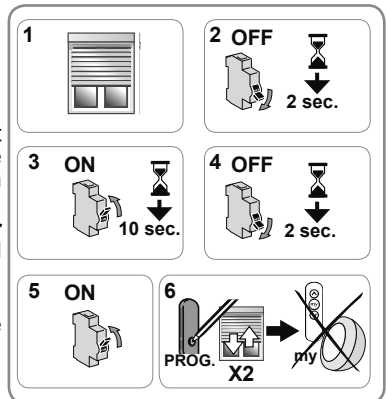

## 3. USE AND MAINTENANCE

**i** This drive is maintenance-free

### 3.1. UP AND DOWN BUTTONS

Pressing the **Up** or **Down** button fully raises or lowers the motorised product.

### 3.2. STOP FUNCTION

The motorised product is moving.

- **Briefly** press **my**: the motorised product stops automatically.

### 3.3. FAVOURITE POSITION (my)

Besides the upper and lower positions, an intermediate position known as the "favourite position (my)" is programmed as standard in the Oximo.

To use the favourite position (my):

- **Briefly** press **my**: the motorised product starts to move, and stops in the favourite position (my).

**i** To modify or delete the favourite (my) position, see the section entitled "Additional settings".

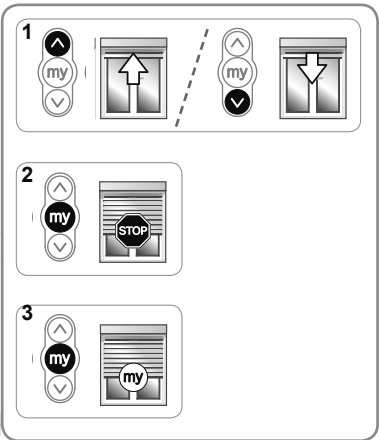

### 3.4. OPERATING WITH A SOMFY SENSOR

Refer to the corresponding guide.

### 3.5. ADDITIONAL SETTINGS

#### 3.5.1. Modifying the favourite position (my)

- 1) Place the motorised product in the desired favourite position (my).
- 2) Press **my** for ≈ 5 seconds until the motorised product moves up and down: the desired favourite position (my) has been programmed.

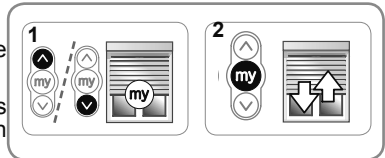

#### 3.5.2. Deleting the favourite position (my)

- 1) Press **my**: the motorised product starts to move, and stops in the favourite position (my).
- 2) Press **my** again until the motorised product moves: the favourite position (my) is deleted.

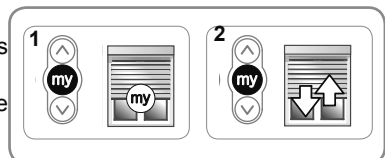

#### 3.5.3. Adding/Deleting Somfy control points and Somfy sensors

Refer to the corresponding guide.

### 3.6. TIPS AND RECOMMENDATIONS FOR USE

#### 3.6.1. Questions about the Oximo ?

Observations	Possible causes	Solutions
The motorised product does not operate.	The control point battery is weak.	Check whether the battery is weak and replace it if necessary.
	The motorisation is in thermal protection mode.	Wait for the motor to cool down.

If the motorised product still does not work, contact a motorisation and home automation professional.

#### 3.6.2. Detecting obstacles

Automatic obstacle detection makes it possible to protect the roller shutter apron and clear away obstacles:

- If the roller shutter apron comes up against an obstacle when moving down then, depending on the position of the obstacle:
  - Either the roller shutter stops automatically.
  - Or it stops and is raised again automatically.
- If the roller shutter apron encounters an obstacle when moving upwards, the roller shutter stops automatically.

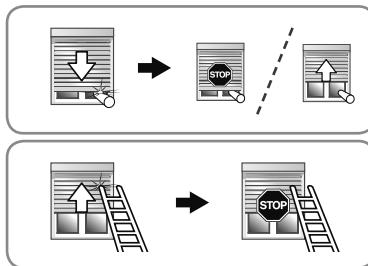

#### 3.6.3. Frost protection

Frost protection functions in a similar way to obstacle detection:

- If the motorised product detects resistance, it stops automatically to protect the roller shutter apron: The roller shutter remains in its initial position.

#### 3.6.4. Replacing a lost or broken Somfy control point

To replace a lost or broken control point, contact a motorisation and home automation professional.

## 4. TECHNICAL DATA

Power supply	230 V ~ 50 Hz
Radio frequency	868-870 MHz io homecontrol® two-way Tri-band
Frequency range and max power used	868,000 MHz - 868,600 MHz e.r.p. <25 mW 868,700 MHz - 869,200 MHz e.r.p. <25 mW 869,700 MHz - 870,000 MHz e.r.p. <25 mW
Operating temperature	- 20°C à + 60°C
Index protection rating	IP 44
Safety level	Class II
Maximum number of associated control points and sensors	9

**CE** Somfy SAS, F-74300 CLUSES as manufacturer hereby declares that the drive covered by these instructions when marked for input voltage 230V~50Hz and used as intended according to these instructions, is in compliance with the essential requirements of the applicable European Directives and in particular of the Machinery Directive 2006/42/EC, and the Radio Directive 2014/53/EU.

The full text of the EU declaration of conformity is available at [www.somfy.com/ce](http://www.somfy.com/ce).

Antoine Crézé, Approval manager, acting on behalf of Activity director, Cluses, 07/2016.



# PRZETŁUMACZONA INSTRUKCJA

Niniejsza instrukcja dotyczy wszystkich napędów Oximo 40 io , których różne wersje dostępne są w aktualnym katalogu.

## SPIS TREŚCI

<b>1. Informacje wstępne</b>	1	<b>3. Użytkowanie i konserwacja</b>	9
1.1 Zakres stosowania	1	3.1. Przyciski Góra i Dół	9
1.2 odpowiedzialność	2	3.2. Funkcja STOP	9
<b>2. Instalacja</b>	2	3.3. Pozycja komfortowa (my)	9
2.1. Instalacja	2	3.4. Działanie z czujnikiem Somfy	9
2.2. Okablowanie	3	3.5. Dodatkowe ustawienia	9
2.3. Uruchomienie	4	3.6. Wskazówki i rady dotyczące użytkowania	10
2.4. Wskazówki i rady dotyczące instalacji	7	<b>4. Dane techniczne</b>	10

## 1. INFORMACJE WSTĘPNE

### 1.1 ZAKRES STOSOWANIA

Napęd OXIMO40 io został zaprojektowany do napędzania wszystkich rodzajów rolet

Instalator, posiadający kwalifikacje zawodowe w zakresie urządzeń mechanicznych i automatyki w budynkach, musi upewnić się, że ten napędzany produkt jest zainstalowany zgodnie z obowiązującymi w kraju instalacji normami, takimi jak **EN 13659 dotycząca rolet**.

## 1.2 ODPOWIEDZIALNOŚĆ

Przed zamontowaniem i użytkowaniem napędu, należy uważnie przeczytać niniejszą instrukcję. Poza wskazówkami podanymi w tej instrukcji, konieczne jest również przestrzeganie zaleceń przedstawionych w załączonym dokumencie **Zasady bezpieczeństwa**.

Napęd powinien być montowany przez instalatora posiadającego kwalifikacje zawodowe w zakresie urządzeń mechanicznych i automatyki w budynkach mieszkalnych, zgodnie z instrukcjami Somfy oraz zasadami obowiązującymi w kraju użytkowania produktu.

Użytkowanie napędu do celów innych niż opisane powyżej jest zabronione. Spowodowałoby ono, podobnie jak nieprzestrzeganie wskazówek zawartych w niniejszej instrukcji oraz w załączniku **Zasady bezpieczeństwa**, zwolnienie producenta z wszelkiej odpowiedzialności oraz utratę gwarancji Somfy.

Instalator powinien poinformować klientów o warunkach użytkowania i konserwacji napędu, a po zamontowaniu napędu przekazać im instrukcje dotyczące jego użytkowania i konserwacji, jak również załączony dokument **Zalecenia dotyczące bezpieczeństwa**. Wszelkie działania w ramach serwisu posprzedażnego dotyczące napędu wymagają interwencji specjalisty w zakresie urządzeń mechanicznych i automatyki w budynkach mieszkalnych.

W przypadku pojawienia się wątpliwości podczas montażu napędu lub w celu uzyskania dodatkowych informacji, należy skonsultować się z przedstawicielem Somfy lub odwiedzić stronę internetową [www.somfy.com](http://www.somfy.com).



Ostrzeżenie dotyczące bezpieczeństwa!





Uwaga!



Informacja

## 2. INSTALACJA

 Zalecenia, których specjalista w zakresie urządzeń mechanicznych i automatyki w budynkach mieszkalnych musi **koniecznie** przestrzegać podczas montażu napędu.

 Nie wolno upuszczać, uderzać, przewiercać ani zanurzać napędu w płynach.

 Zainstalować indywidualny nadajnik dla każdego napędu.

### 2.1. MONTAŻ

#### 2.1.1. Przygotowanie napędu

 Upewnić się, że wewnętrzna średnica rury nawojowej wynosi 37 mm lub jest większa.

1) Zamontować akcesoria niezbędne do umieszczenia napędu w rurze nawojowej:

- Albo sam zabierak **a** na napędzie.
- Albo adapter **b** i zabierak **c** na napędzie.

2) Zmierzyć długość ( $L_1$ ) między wewnętrzną krawędzią głowicy napędu a końcówką zabieraka.

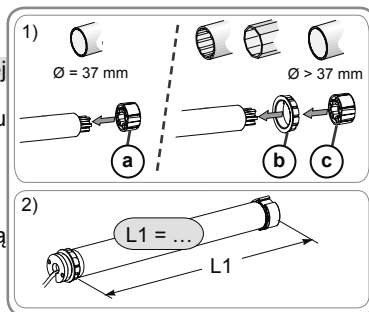

#### 2.1.2. Przygotowanie rury nawojowej

3) Przyciąć rurę nawojową na żądaną długość, zależnie od typu napędzanego produktu.

4) Wygładzić pilnikiem krawędzie rury nawojowej i usunąć opiłki.

5) W przypadku gładkich rur nawojowych, wykonać wycięcie zgodnie z wymiarami podanymi na rysunku:

	d	e
Ø 40 x 1	6 mm	8,5 mm
Ø 40 x 1,5	7 mm	8,5 mm

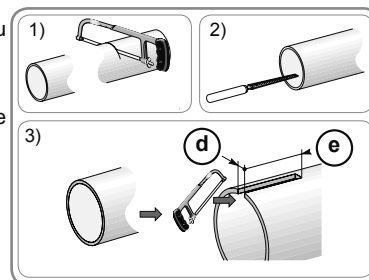

### 2.1.3. Łączenie napędu - rury nawojowej

1) Wsunąć napęd do rury nawojowej.

W przypadku rur gładkich wewnątrz, ustawić wykonane wycięcie na występie adaptera.

2) Przymocować rurę nawojową do napędu za pomocą śrub gwintujących lub stalowych nitów, zależnie od wymiaru (L1).

👉 Śruby lub nity nie mogą być mocowane do napędu, lecz tylko do zabieraka.

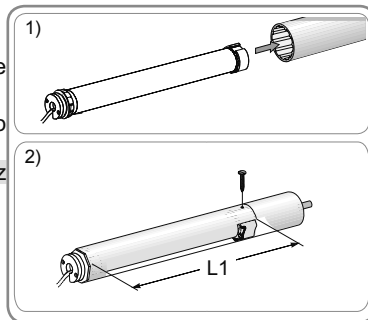

### 2.1.4. Montaż zespołu rura nawojowa - napęd

1) Zamontować i zamocować zespół napęd-rura nawojowa na uchwycie montażowym kapsla rury (f) i na wsporniku napędu (g):

👉 Sprawdzić, czy zespół rury nawojowej-napędu jest zablokowany w uchwycie montażowym kapsla rury. Czynność ta pozwoli uniknąć wysunięcia się zespołu rury nawojowej-napędu z mocowania w uchwycie montażowym kapsla rury.

2) W zależności od typu zastosowanego uchwytu napędu, zamontować pierścień sprężysty (h) na swoim miejscu.

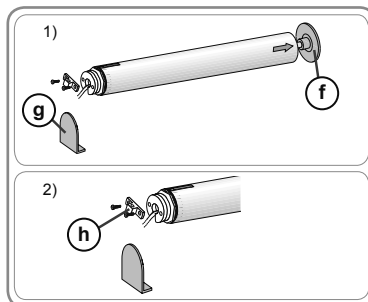

## 2.2. OKABLOWANIE

⚠️ Przewody przechodzące przez metalową ściankę muszą być zabezpieczone oraz izolowane przy pomocy tulei lub osłony ochronnej.

⚠️ Zamocować przewody, aby zapobiec ich zetknięciu z ruchomymi elementami.

⚠️ Jeżeli napęd użytkowany będzie na otwartym powietrzu, a przewód zasilający jest typu H05VVF, należy go poprowadzić w kanale kablowym zabezpieczającym przed promieniowaniem UV, na przykład w korytku kablowym.

⚠️ Przewodu napędu Oximo 40 nie można wymontować. W przypadku uszkodzenia, napęd należy przekazać do serwisu posprzedażnego.

👉 Pamiętać o wykonaniu pętli na przewodzie zasilającym, aby zapobiec przedostaniu się wody do napędu!

👉 Zapewnić dostęp do przewodu zasilającego napęd: należy umożliwić jego łatwą wymianę.

- Wyłączyć zasilanie sieciowe.

- Podłączyć napęd w sposób zgodny z informacjami w poniższej tabeli:

	Neutralny (N)	Faza (L)	Uziemienie (⊥)
230 V ~ 50 Hz	Niebieski	Brązowy	-

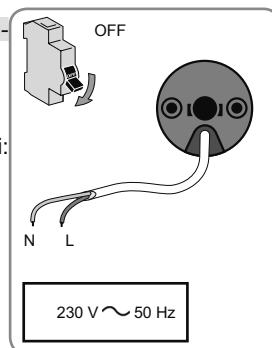

## 2.3. URUCHOMIENIE

### Wskazanie etapów procesu

Ustawienia położeń krańcowych zależą od rodzaju rolety:

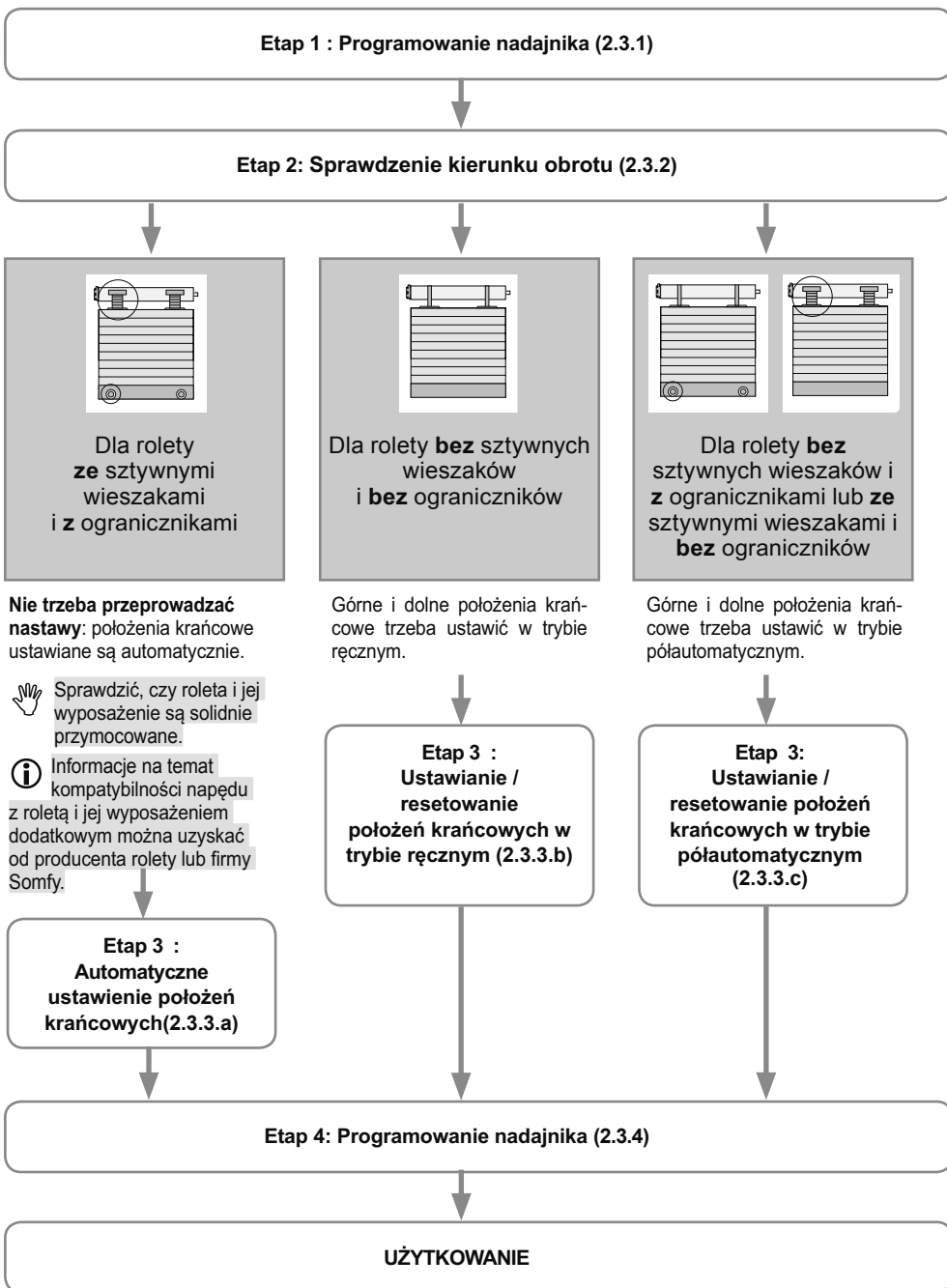

## 2.3. URUCHOMIENIE

### 2.3.1. Wstępne programowanie nadajnika

1) Podłączyć zasilanie.

2) Wcisnąć jednocześnie przyciski **Góra i Dół** na nadajniku zdalnego sterowania: Napędzany produkt wykonuje ruch w górę i w dół (szybkie podnoszenie i opuszczanie) w ten sposób nadajnik zdalnego sterowania jest wstępnie zapisany w napędzie.

Napęd jest w trybie programowania przez  $\approx 10$  min.

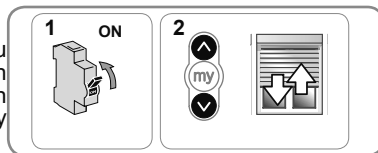

### 2.3.2. Kontrola kierunku obrotu

1) Wcisnąć na nadajniku przycisk **Góra** na nadajniku:

a) Jeżeli napędzany produkt przesuwany się w górę (a), oznacza to, że kierunek obrotu jest prawidłowy: Przejść do punktu "Ustawienie położeń krańcowych".

b) Jeżeli napędzany produkt przesuwany się w dół (b), oznacza to, że kierunek obrotu jest nieprawidłowy: Przejść do następnego etapu.

2) Wcisnąć przycisk **my** na nadajniku, przytrzymując go do momentu aż napędzany produkt wykona ruch w górę i w dół: Kierunek obrotu zostaje zmieniony.

3) Wcisnąć przycisk **my**, aż napędzany produkt wykona ruch w jednym kierunku i z powrotem.



### 2.3.3. Ustawienie położeń krańcowych

#### Ustawianie położeń krańcowych w trybie automatycznym (2.3.3.a)

1) Wcisnąć jednocześnie przyciski **Góra i Dół** na nadajniku zdalnego sterowania: Napędzany produkt wykonuje ruch w górę i w dół (szybkie podnoszenie i opuszczanie).

2) Nacisnąć przycisk **my** i przytrzymać do chwili, aż napędzany element wykona ruch w jednym kierunku i z powrotem.

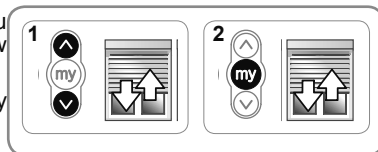

#### Ustawianie położeń krańcowych w trybie ręcznym (2.3.3.b)

##### **i** Położenia krańcowe można ustawić w dowolnej kolejności.

1) Podnieść napędzany produkt w odpowiednie położenie poprzez naciśnięcie przycisku **Góra**.

2) Nacisnąć jednocześnie przyciski **my** i **Dół** i przytrzymać, aż napędzany produkt poruszy się.

Górne położenie krańcowe zostaje zapisane w pamięci.

3) Nacisnąć przycisk **my** gdy napędzany produkt osiągnie pożądane położenie dolne. W razie potrzeby dostosować położenie napędzanego produktu przy pomocy przycisków **Góra i Dół**.

4) Nacisnąć jednocześnie przyciski **my** i **Góra** i przytrzymać, aż napędzany produkt poruszy się.

Dolne położenie krańcowe zostaje zapisane w pamięci. Produkt napędzany podnosi się i zatrzymuje w położeniu podniesionym.

5) Aby potwierdzić położenia krańcowe należy wcisnąć przycisk **my**, aż napędzany produkt wykona ruch w górę i w dół.

Położenia krańcowe zostały zaprogramowane.

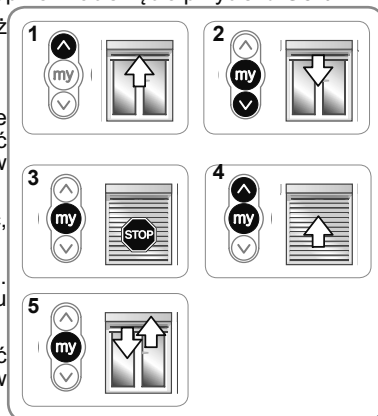

## Ustawianie położeń krańcowych w trybie półautomatycznym (2.3.3.c)

Ustawianie automatycznie górnego i ręcznie dolnego położenia krańcowego.

- 1) Opuścić napędzany produkt w odpowiednie położenie poprzez naciśnięcie przycisku **Dół**.
- 2) Nacisnąć jednocześnie przyciski **my** i **Góra**, aż napędzany produkt podniesie się. Dolne położenie krańcowe zostaje ustawione.
- 3) Nacisnąć przycisk **my**, aby zatrzymać napędzany produkt.
- 4) Aby potwierdzić położenia krańcowe należy nacisnąć przycisk **my**, aż napędzany produkt wykona ruch w górę i w dół.

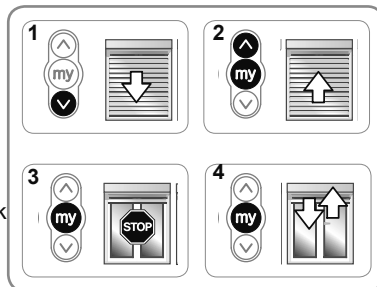

Ustawianie ręcznie górnego i automatycznie dolnego położenia krańcowego.

- 1) Podnieść napędzany produkt w odpowiednie położenie poprzez naciśnięcie przycisku **Góra**.
- 2) Nacisnąć jednocześnie przyciski **my** i **Dół** i przytrzymać, aż napędzany produkt zostanie opuszczony; górne położenie krańcowe zostanie ustawione.
- 3) Nacisnąć przycisk **my**, aby zatrzymać napędzany produkt.
- 4) Aby potwierdzić położenia krańcowe należy nacisnąć przycisk **my**, aż napędzany produkt wykona ruch w górę i w dół.

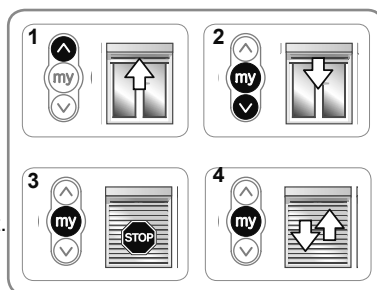

### 2.3.4. Rejestracja nadajnika

Napęd jest w trybie programowania:

- Wcisnąć krótko przycisk PROG nadajnika, który będzie programowany:

→ Napędzany produkt wykonuje ruch w jednym kierunku i z powrotem: ten nadajnik jest wstępnie zapisany w pamięci napędu.



**ⓘ** Jeśli napęd nie jest już w trybie programowania, należy wykonać ponownie Etap 2.3.1 zanim przystąpi się do Etapu 2.3.4.

### 2.3.5. Ponowna regulacja wyłączników krańcowych (w przypadku wyłączników krańcowych regulowanych ręcznie)

#### Ponowne ustawienie górnego położenia krańcowego

- 1) Nacisnąć przycisk **Góra**, aby przesunąć napędzany produkt w położenie krańcowe, które ma zostać ponownie ustawione.
- 2) Nacisnąć jednocześnie przyciski **Góra** i **Dół** i przytrzymać, aż napędzany produkt poruszy się w górę i w dół.
- 3) Nacisnąć przycisk **Góra** lub **Dół**, aby przesunąć napędzany produkt do nowej wybranej pozycji.
- 4) Aby potwierdzić nowe położenie krańcowe, wcisnąć przycisk **my** i przytrzymać do momentu, aż napędzany produkt zacznie się poruszać w górę i w dół.

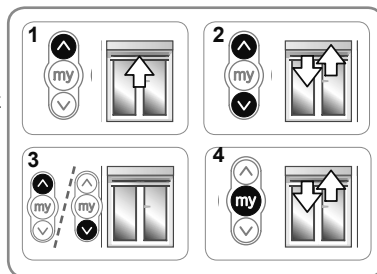

#### Ponowne ustawienie dolnego położenia krańcowego

- 1) Nacisnąć przycisk **Dół**, aby przesunąć napędzany produkt w położenie krańcowe, które ma zostać ponownie ustawione.
- 2) Nacisnąć jednocześnie przyciski **Góra** i **Dół** i przytrzymać, aż napędzany produkt poruszy się w górę i w dół.
- 3) Nacisnąć przycisk **Góra** lub **Dół**, aby przesunąć napędzany produkt do nowej wybranej pozycji.
- 4) Aby potwierdzić nowe położenie krańcowe, wcisnąć przycisk **my** i przytrzymać do momentu, aż napędzany produkt zacznie się poruszać w górę i w dół.

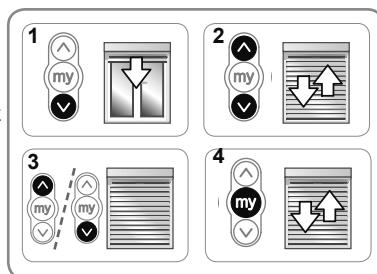

### 2.3.6. Zmiana kierunku obrotu

- 1) Ustawić napędzany produkt w połowie wysokości.
- 2) Nacisnąć jednocześnie przyciski **Góra** i **Dół** i przytrzymać, aż napędzany produkt poruszy się w górę i w dół.
- 3) Nacisnąć przycisk **my**, aż napędzany produkt wykona poruszy się w górę i w dół.

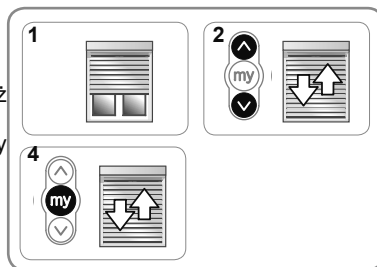



## 2.4. WSKAZÓWKI I RADY DOTYCZĄCE INSTALACJI

### 2.4.1. Pytania na temat napędu Oximo?

Wnioski	Możliwe przyczyny	Rozwiązania
Napędzany produkt nie działa.	Okablowanie jest nieprawidłowe.	Sprawdzić okablowanie i zmodyfikować w razie potrzeby.
	Napęd jest w trybie zabezpieczenia termicznego.	Poczekać, aż napęd ostygnie.
	Bateria nadajnika jest słaba.	Sprawdzić, czy bateria jest słaba i w razie potrzeby wymienić ją.
	Nadajnik jest niekompatybilny.	Sprawdzić kompatybilność i w razie potrzeby wymienić nadajnik.
	Zastosowany nadajnik nie jest zaprogramowany w pamięci napędu.	Użyć nadajnika zaprogramowanego lub zaprogramować dany nadajnik.

### 2.4.2. Wymiana nadajnika Somfy w przypadku zagubienia lub uszkodzenia

 Zasilanie można dwukrotnie wyłączyć tylko w przypadku napędu, którego parametry muszą być wyzerowane.

 Wyzerowanie parametrów powoduje wykasowanie wszystkich lokalnych nadajników, natomiast czujniki, położenia krańcowe i położenie komfortowe zostają zachowane.

- 1) Ustawić napędzany produkt w połowie wysokości.
- 2) Wyłączyć zasilanie sieciowe na 2 s.
- 3) Włączyć zasilanie sieciowe na 5 do 15 s.
- 4) Wyłączyć zasilanie sieciowe na 2 s.
- 5) Ponownie włączyć zasilanie sieciowe: napędzany produkt przesuwają się przez kilka sekund. (Jeżeli napędzany produkt znajduje się w górnym lub dolnym położeniu krańcowym, wykona krótki ruch w jednym kierunku i z powrotem).
- 6) Wcisnąć przycisk PROG nowego nadajnika, przytrzymując do momentu, aż napędzany produkt wykona krótki ruch w jednym kierunku i z powrotem: nowy nadajnik zostaje zapisany w pamięci, a wszystkie pozostałe nadajniki zostają wykasowane.

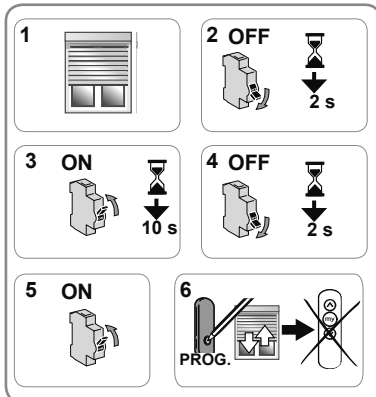

### 2.4.3. Przywrócenie początkowej konfiguracji

 Zasilanie można dwukrotnie wyłączyć tylko w przypadku napędu, którego parametry muszą być wyzerowane.

 To wyzerowanie parametrów powoduje wykasowanie wszystkich nadajników, czujników, położenia krańcowych i ponowne ustawienie pozycji komfortowej (my napędu).

- 1) Ustawić napędzany produkt w połowie wysokości.
- 2) Wyłączyć zasilanie sieciowe na 2 s.
- 3) Włączyć zasilanie sieciowe na 5 do 15 s.
- 4) Wyłączyć zasilanie sieciowe na 2 s.
- 5) Ponownie włączyć zasilanie sieciowe: napędzany produkt przesuwają się przez kilka sekund. (Jeżeli napędzany produkt znajduje się w górnym lub dolnym położeniu krańcowym, wykona krótki ruch w jednym kierunku i z powrotem).
- 6) Wcisnąć na przycisk PROG lokalnego nadajnika Somfy i **przytrzymać przez ≈ 7 s**, do momentu, aż napędzany produkt wykona dwukrotnie ruch w jednym kierunku i z powrotem:
  - Początkowa konfiguracja napędu została przywrócona.
  - Powtórzyć procedurę uruchomienia (patrz rozdział **Uruchomienie**).

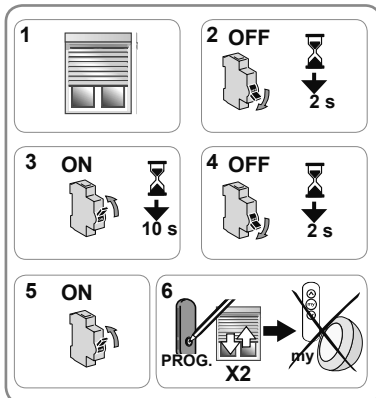



## 3. UŻYTKOWANIE I KONSERWACJA

**i** Ten napęd nie wymaga czynności konserwacyjnych.

### 3.1. PRZYCISKI GÓRA I DÓŁ

Wciśnięcie przycisku **Góra** lub **Dół** powoduje całkowite podniesienie lub opuszczenie napędzanego elementu.

### 3.2. FUNKCJA STOP

Napędzany element porusza się.

- Wcisnąc **krótco** przycisk **my**: napędzany produkt zatrzymuje się automatycznie.

### 3.3. POZYCJA KOMFORTOWA (my)

W pamięci napędu Oximo można standardowo zapisać określone jako "pozycja komfortowa (my)" położenie pośrednie, które jest inne niż położenie górne i położenie dolne.

Korzystanie z położenia komfortowego (my):

- Wcisnąc **krótco** przycisk **my**: napędzany produkt zaczyna się przesuwać i zatrzymuje się w pozycji komfortowej (my).

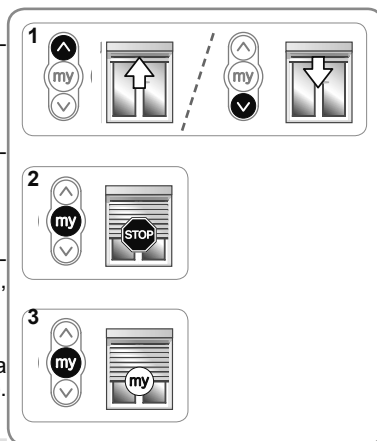

**i** Aby zmienić lub wykasować pozycję komfortową (my), należy zapoznać się z rozdziałem "Dodatkowe ustawienia".

### 3.4. DZIAŁANIE Z CZUJNIKIEM SOMFY

Prosimy zapoznać się z odpowiednią instrukcją.

### 3.5. USTAWIENIA DODATKOWE

#### 3.5.1. Zmiana pozycji komfortowej (my)

- 1) Ustawić napędzany produkt w żądanej pozycji komfortowej (my).
- 2) Wcisnąć przycisk **my**, przytrzymując przez  $\approx 5$  s, do momentu, aż napędzany produkt wykona ruch w jednym kierunku i z powrotem: wybrana pozycja komfortowa (my) zostaje zapisana.

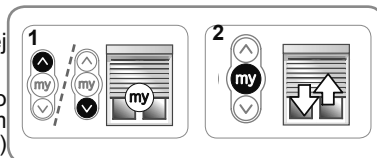

#### 3.5.2. Wykasowanie pozycji komfortowej (my)

- 1) Wcisnąć **my**: napędzany produkt zaczyna się przesuwać i zatrzymuje się w pozycji komfortowej (my).
- 2) Wcisnąć ponownie **my**, przytrzymując do momentu, aż napędzany produkt zacznie się poruszać: pozycja komfortowa (my) zostaje wykasowana.

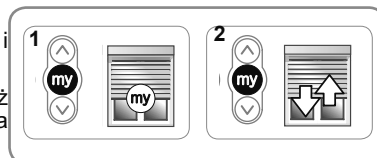

#### 3.5.3. Dodanie / wykasowanie nadajników i czujników Somfy

Prosimy zapoznać się z odpowiednią instrukcją.

### 3.6. WSKAZÓWKI I RADY DOTYCZĄCE UŻYTKOWANIA

#### 3.6.1. Pytania na temat napędu Oximo?

Wnioski	Możliwe przyczyny	Rozwiązania
Napędzany produkt nie działa.	Bateria nadajnika jest słaba.	Sprawdzić, czy bateria jest słaba i w razie potrzeby wymienić ją.
	Napęd jest w trybie zabezpieczenia termicznego.	Poczekać, aż napęd ostygnie.

Jeśli napędzany produkt nadal nie działa, należy skontaktować się ze specjalistą z zakresu urządzeń mechanicznych i automatyki w budynkach mieszkalnych.

#### 3.6.2. Wykrycie przeszkody

System automatycznego wykrywania przeszkody umożliwia ochronę płaszczyzny rolety i usunięcie przeszkody:

- Jeżeli płaszczyzna rolety natrafi na przeszkodę w czasie opuszczania, to zależnie od położenia przeszkody:
  - Roleta zatrzymuje się automatycznie,
  - Albo automatycznie zatrzymuje się i podnosi.
- Jeżeli płaszczyzna rolety natrafi na przeszkodę w czasie podnoszenia, to roleta zatrzymuje się automatycznie.

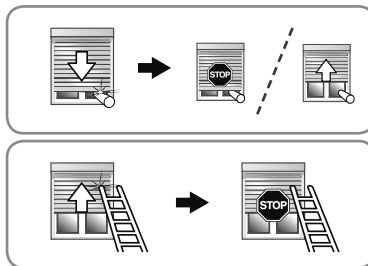

#### 3.6.3. Zabezpieczenie przeciwmrozowe

Zabezpieczenie przeciwmrozowe działa podobnie jak funkcja wykrywania przeszkody:

- Jeżeli napędzany produkt natrafi na opór, to automatycznie się zatrzyma, aby ochronić płaszczyznę rolety: Roleta pozostanie w swoim położeniu początkowym.

#### 3.6.4. Wymiana nadajnika Somfy w przypadku zagubienia lub uszkodzenia

W celu wymiany nadajnika w przypadku jego utraty lub uszkodzenia, należy skontaktować się z profesjonalnym technikiem specjalizującym się w zakresie urządzeń mechanicznych i automatyki w budynkach mieszkalnych.

## 4. DANE TECHNICZNE

Zasilanie	230 V ~ 50 Hz
Częstotliwość radiowa	868-870 MHz io homecontrol® dwukierunkowy trzypasmowy
Zakres częstotliwości i maksymalny pobór mocy	868,000 MHz - 868,600 MHz ERP <25 mW 868,700 MHz - 869,200 MHz ERP <25 mW 869,700 MHz - 870,000 MHz ERP <25 mW
Temperatura pracy	- 20°C do + 60°C
Stopień ochrony	IP 44
Poziom bezpieczeństwa	Klasa II
Maksymalna liczba przyporządkowanych nadajników  i czujników	9

**CE** Somfy SAS, F-743000 CLUSES, jako producent, oświadcza niniejszym, że napęd opisany w tej instrukcji, przystosowany zgodnie z oznaczeniem do zasilania napięciem 230 V ~ 50 Hz i użytkowany w sposób określony w tej instrukcji, jest zgodny z podstawowymi wymogami obowiązujących dyrektyw europejskich, a w szczególności Dyrektywy Maszynowej 2006/42/WE i Dyrektywy Radiowej 2014/53/UE.

Pełny tekst deklaracji zgodności jest dostępny pod adresem internetowym [www.somfy.com/ce](http://www.somfy.com/ce).

Antoine Crézé, Kierownik ds. certyfikacji (Approval manager), w imieniu Dyrektora operacyjnego (Activity director), Cluses, 07/2016.

# PŘELOŽENÝ NÁVOD

Tento návod platí pro všechny motorové pohony Oximo 40 io , jejichž různé verze jsou uvedeny v aktuálním katalogu.

## OBSAH

<b>1. Předběžné informace</b>	1	<b>3. Používání a údržba</b>	9
1.1 Účel použití	1	3.1. Tlačítka Nahoru a Dolů	9
1.2 Odpovědnost	2	3.2. Funkce STOP	9
<b>2. Instalace</b>	2	3.3. Mezípoloha (my)	9
2.1. Montáž	2	3.4. Provoz s čidlem Somfy	9
2.2. Zapojení	3	3.5. Další nastavení	9
2.3. Uvedení do provozu	4	3.6. Tipy a doporučení pro používání	10
2.4. Tipy a doporučení pro montáž	7	<b>4. Technické údaje</b>	10

## 1. PŘEDBĚŽNÉ INFORMACE

### 1.1 ÚČEL POUŽITÍ

Motorový pohon OXIMO40 io je určen pro pohon všech typů rolet

Instalatér, který musí být odborníkem na motorizaci a domovní automatizaci, musí zajistit, aby byl produkt opatřený motorovým pohonem instalován v souladu s normami platnými v zemi, kde je instalace prováděna, např. **EN 13659 pro rolety**.

## 1.2 ODPOVĚDNOST

Před montáží a používáním pohonu si pozorně přečtete tento návod. Kromě pokynů uvedených v tomto návodu dodržujte také podrobné instrukce uvedené v příloženém dokumentu **Bezpečnostní opatření**. Pohon musí být montován odborníkem na motorové pohony a automatické domovní systémy, v souladu s instrukcemi společnosti Somfy a s předpisy platnými v zemi, v níž je daný produkt provozován.

Jakékoli použití pohonu mimo výše popsanou oblast použití je zakázáno. Použití mimo stanovený rozsah i jakékoli nedodržení instrukcí v této příručce a v příloženém dokumentu **Bezpečnostní opatření** vede ke ztrátě platnosti záruky společnosti Somfy, která nenese žádnou odpovědnost za případné následky.

Pracovník zajišťující montáž musí informovat své zákazníky o podmínkách používání a údržby pohonu a po dokončení montáže pohonu jim musí předat instrukce pro použití a údržbu včetně příloženého dokumentu **Bezpečnostní instrukce**. Veškeré úkony prováděné v servise na pohonu vyžadují zákrok odborníka na motorové pohony a automatické domovní systémy.

Pokud během montáže pohonu narazíte na nejasnosti nebo budete-li potřebovat dodatečné informace, kontaktujte příslušného pracovníka společnosti Somfy nebo navštivte internetovou stránku [www.somfy.com](http://www.somfy.com).



Bezpečnostní upozornění!



Pozor!



Poznámka

## 2. MONTÁŽ

Pokyny, které **musí** být povinně dodrženy odborníkem na motorové pohony a automatické domovní systémy, který zajišťuje montáž motorového pohonu.

Motorový pohon nenechte nikdy upadnout na zem, nevystavujte jej nárazům, neprovrťávejte jej, neponořujte.

Pro každý motorový pohon namontujte samostatný ovladač.

### 2.1. MONTÁŽ

#### 2.1.1. Příprava motorového pohonu

Zkontrolujte, zda vnitřní průměr hřídele je vyšší nebo roven 37 mm.

1) Namontujte příslušenství nutné pro montáž pohonu do hřídele:

- buď nasadte pouze unášec (a) na motorový pohon,
- nebo adaptér (b) a unášec (c) na motorový pohon.

2) Změřte délku (L1) mezi vnitřní stranou hlavy pohonu a okrajem unášeče.

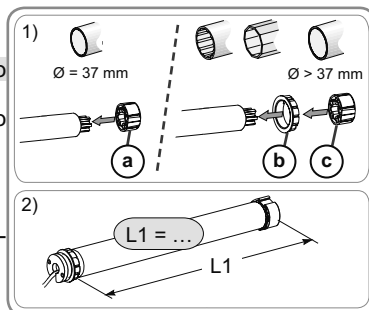

#### 2.1.2. Příprava hřídele

3) Odřízněte hřídel v požadované délce podle produktu, do něhož je pohon montován.

4) Hřídel zbavte otřepů a odstraňte třísky.

5) U přesných hřídel vysekněte výřez těchto rozměrů:

	d	e
Ø 40 × 1	6 mm	8,5 mm
Ø 40 × 1,5	7 mm	8,5 mm

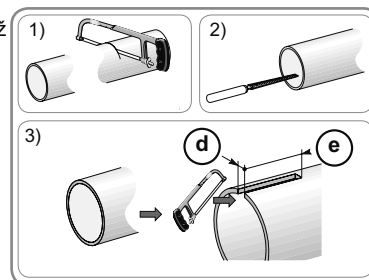

### 2.1.3. Smontování motorového pohonu – hřídele

1) Motorový pohon nasuňte do hřídele.

U hřídelí uvnitř hladkých umístěte vyseknutý výřez na výstupek adaptéru.

2) Připevněte hřídel k motorovému pohonu samořeznými šrouby nebo ocelovými nýty v závislosti na rozměru (L1).

Šrouby nebo nýty pop nesmějí být upevněny na motorový pohon, ale jenom na unášec.

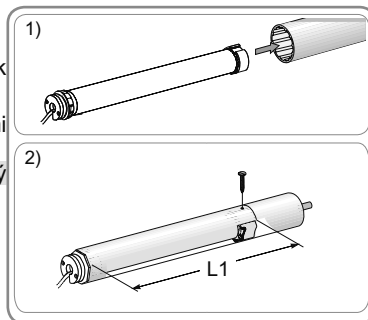

### 2.1.4. Montáž sestavy hřídele s motorovým pohonem

1) Namontujte a upevněte sestavu motorový pohon / hřídel na držák koncovky (f) a na držák motorového pohonu (g):

Zkontrolujte, zda celá sestava hřídele s motorovým pohonem je zablokována v protiložisku. Prostřednictvím této operace zajistíte, že sestava hřídele s motorovým pohonem nevypadne z upevnění v protiložisku.

2) Podle typu uložení nasadte pružný pojistný kroužek (h).

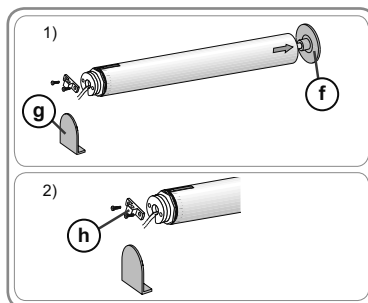

## 2.2. KABELÁŽ

⚠ Kabely procházející kovovou stěnou musí být ochráněny a izolovány průchodkou nebo chráničkou.

⚠ Upevněte kabely, aby nedošlo k jakémukoli dotyku s pohybující se částí.

⚠ Je-li pohon používán venku a přívodní kabel napájení je typu H05VVf, umístěte kabel do ochranného obalu odolného vůči UV záření, například do chráničky.

⚠ Kabel pro Oximo 40 io nelze demontovat. Je-li poškozen, zašlete motorový pohon zpět do servisního oddělení.

✋ Na přívodním kabelu vytvořte odkapovou smyčku, aby do motorového pohonu nemohla zatékat voda!

✋ Přívodní napájecí kabel motorového pohonu umístěte tak, aby byl přístupný: musí být zachována možnost jeho snadné výměny.

- Vypněte síťové napájení (jistíčem apod.).

- Motorový pohon zapojte podle údajů v následující tabulce:

	Nulový vodič (N)	Fáze (L)	Ochranný vodič (⊥)
230 V ~ 50 Hz	Modrý	Hnědý	-

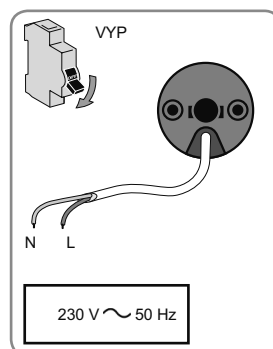

## 2.3. UVEDENÍ DO PROVOZU

### Určení prováděných kroků

Nastavení koncových poloh závisí na typu rolety:

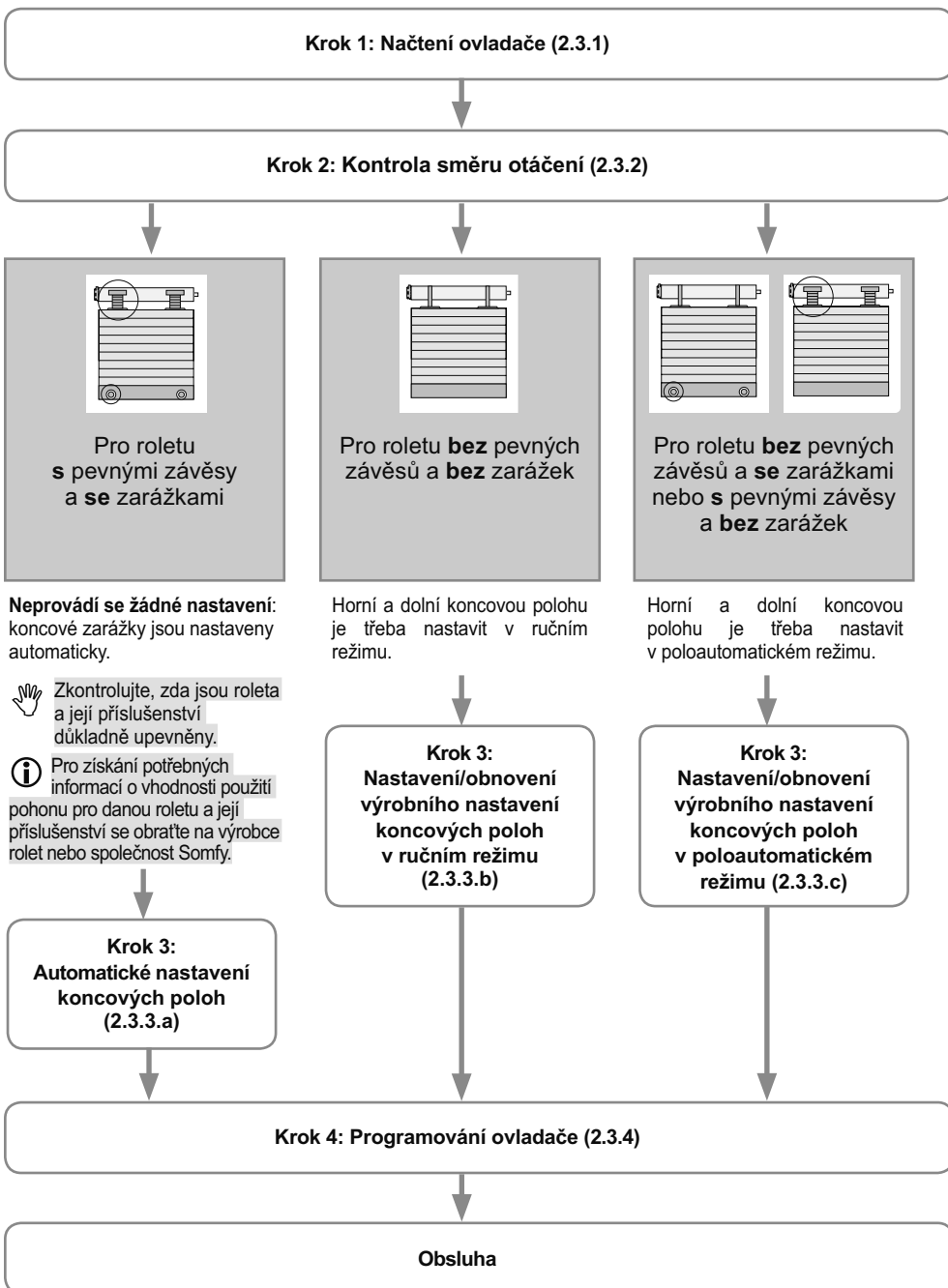

## 2.3. UVEDENÍ DO PROVOZU

### 2.3.1. Načtení ovladače

1) Zapněte přívodní napětí.

2) Stiskněte současně tlačítka **Nahoru** a **Dolů** na ovladači: Produkt opatřený motorovým pohonem vykoná pohyb tam a zpět (rychlý zdvih a pokles) a ovladač je pro motor načten.

Motorový pohon zůstane v režimu pro načtení ovladače po dobu ≈ 10 min.

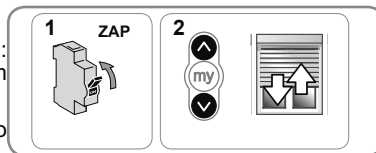

### 2.3.2. Kontrola směru otáčení

1) Stiskněte tlačítko **Nahoru** ovladače:

a) Pokud se produkt opatřený motorovým pohonem zvedá (a), směr otáčení je správný: Přejděte na odstavec „Nastavení koncových poloh“.

b) Pokud produkt opatřený motorovým pohonem klesá dolů (b), směr otáčení není správný: proveďte následující krok.

2) Stiskněte tlačítko **my** ovladače až do vykonání jednoho pohybu tam a zpět: směr otáčení byl změněn.

3) Stiskněte tlačítko **my** až do vykonání rychlého pohybu tam a zpět.

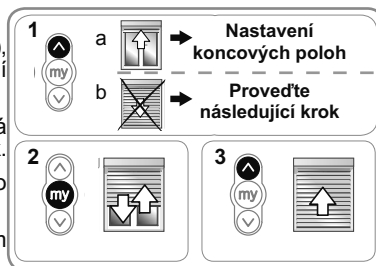

### 2.3.3. Nastavení koncových poloh

#### Nastavení koncových poloh v automatickém režimu (2.3.3.a)

1) Stiskněte současně tlačítka **Nahoru** a **Dolů** na ovladači: Produkt opatřený motorovým pohonem vykoná pohyb tam a zpět (rychlý zdvih a pokles).

2) Stiskněte tlačítko **my** až do vykonání rychlého pohybu tam a zpět.

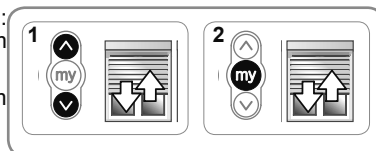

#### Nastavení koncových poloh v ručním režimu (2.3.3.b)

**i** Koncové polohy mohou být nastaveny v libovolném pořadí.

1) Produkt opatřený motorovým pohonem zvedněte do požadované polohy stisknutím tlačítka **Nahoru**.

2) Stiskněte současně tlačítka **my** a **Dolů** až do uvedení produktu opatřeného motorem do pohybu.

Horní koncová poloha je uložena do paměti.

3) Stiskněte tlačítko **my**, jakmile produkt opatřený motorovým pohonem dosáhne požadované dolní polohy. V případě potřeby polohu produktu opatřeného motorovým pohonem ještě upravte tlačítky **Nahoru** a **Dolů**.

4) Stiskněte současně tlačítka **my** a **Nahoru** až do uvedení produktu opatřeného motorem do pohybu.

Dolní koncová poloha je uložena do paměti. Produkt opatřený motorovým pohonem se pohybuje nahoru a zastaví ve zvednuté poloze.

5) Pro potvrzení koncových poloh stiskněte tlačítko **my** až do vykonání rychlého pohybu tam a zpět.

Koncové polohy jsou načteny.

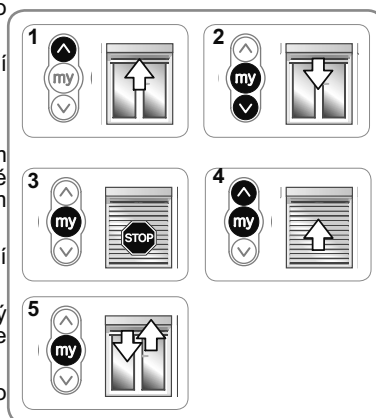

## Nastavení koncových poloh v poloautomatickém režimu (2.3.3.c)

Nastavení horní automatické a dolní ruční koncové polohy.

- 1) Produkt opatřený motorovým pohonem spusťte do požadované polohy stisknutím tlačítka **Dolů**.
- 2) Stiskněte současně tlačítka **my** a **Nahoru**, až se produkt opatřený motorovým pohonem zvedne; dolní koncová poloha je nastavena.
- 3) Pro zastavení produktu opatřeného motorovým pohonem stiskněte tlačítko **my**.
- 4) Pro potvrzení koncových poloh stiskněte tlačítko **my** až do vykonání rychlého pohybu tam a zpět.

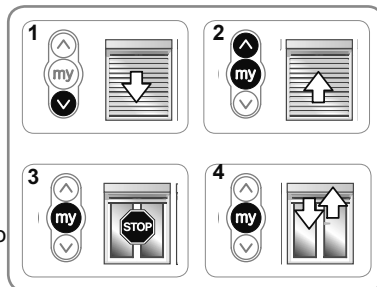

Nastavení horní ruční a dolní automatické koncové polohy.

- 1) Produkt opatřený motorovým pohonem zvedněte do požadované polohy stisknutím tlačítka **Nahoru**.
- 2) Stiskněte současně tlačítka **my** a **Dolů**, až se produkt opatřený motorovým pohonem spustí; horní koncová poloha je nastavena.
- 3) Pro zastavení produktu opatřeného motorovým pohonem stiskněte tlačítko **my**.
- 4) Pro potvrzení koncových poloh stiskněte tlačítko **my** až do vykonání rychlého pohybu tam a zpět.

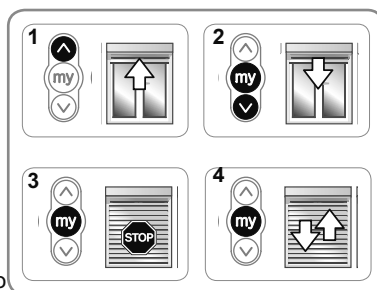

### 2.3.4. Zaznamenání ovladače

Motorový pohon je v režimu nastavení:

– Pro nastavení krátce stiskněte tlačítko **PROG** ovladače:

→ Produkt vykoná jeden rychlý pohyb tam a zpět: daný ovladač je načten do paměti motorového pohonu.



**Pokud motorový pohon není v režimu programování, zopakujte**

**znovu krok 2.3.1**

**a až poté přejděte na krok 2.3.4.**





### 2.3.5. Nastavení koncových poloh (pro koncové polohy v ručním režimu)

#### Nové nastavení horní koncové polohy

- 1) Stiskněte tlačítko **Nahoru**, aby se produkt opatřený motorovým pohonem přesunul do koncové polohy za účelem přenastavení.
- 2) Stiskněte současně tlačítka **Nahoru** a **Dolů** až do vykonání rychlého pohybu tam a zpět.
- 3) Stiskněte tlačítko **Nahoru** nebo **Dolů**, aby se produkt opatřený motorovým pohonem přesunul do nové požadované polohy.
- 4) Pro potvrzení nové koncové polohy stiskněte tlačítko **my** až do vykonání rychlého pohybu tam a zpět.

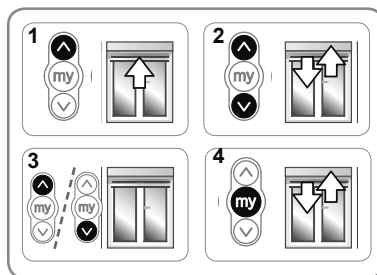

#### Nové nastavení spodní koncové polohy

- 1) Stiskněte tlačítko **Dolů**, aby se produkt opatřený motorovým pohonem přesunul do koncové polohy za účelem přenastavení.
- 2) Stiskněte současně tlačítka **Nahoru** a **Dolů** až do vykonání rychlého pohybu tam a zpět.
- 3) Stiskněte tlačítko **Nahoru** nebo **Dolů**, aby se produkt opatřený motorovým pohonem přesunul do nové požadované polohy.
- 4) Pro potvrzení nové koncové polohy stiskněte tlačítko **my** až do vykonání rychlého pohybu tam a zpět.

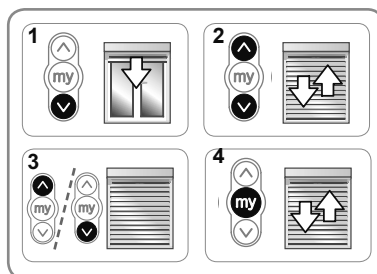

### 2.3.6. Změna směru otáčení

- 1) Umístěte produkt opatřený motorem do poloviční výšky.
- 2) Stiskněte současně tlačítka **Nahoru** a **Dolů** až do vykonání rychlého pohybu tam a zpět.
- 3) Stiskněte tlačítko **my** až do vykonání rychlého pohybu tam a zpět.

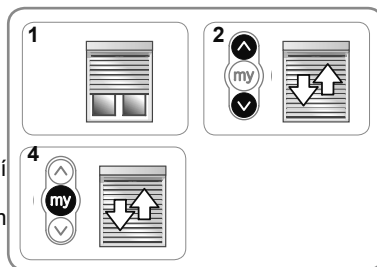



## 2.4. TIPY A DOPORUČENÍ PRO MONTÁŽ

### 2.4.1. Dotazy na Oximo

Zjištěný stav	Možné příčiny	Řešení
Produkt opatřený motorovým pohonem nefunguje.	Zapojení je nesprávné.	Zkontrolujte a v případě potřeby upravte zapojení.
	Motorový pohon je v režimu tepelné ochrany.	Počkejte, až motor vychladne.
	Baterie ovladače je vybitá.	Zkontrolujte stav baterie a v případě potřeby ji vyměňte.
	Ovladač není kompatibilní.	Zkontrolujte použitelnost ovladače a v případě potřeby jej vyměňte.
	Použitý ovladač není naučený do pohonu.	Použijte ovladač již naučený do paměti nebo uložte do paměti daný ovladač.

## 2.4.2. Výměna ztraceného nebo poškozeného ovladače Somfy

 Dvojitým vypnutím elektrického proudu provádějte pouze tehdy, chcete-li vynulovat nastavení sestavy.

 Toto vynulování vymaže všechny lokální ovladače. Čidla, nastavení koncových poloh a oblíbená poloha zůstanou zachovány.

- 1) Umístěte produkt opatřený motorem do poloviční výšky.
- 2) Na 2 sekundy přerušte přívod proudu ze sítě.
- 3) Obnovte napájení ze sítě na 5 s až 15 s.
- 4) Na 2 sekundy přerušte přívod proudu ze sítě.
- 5) Obnovte napájení ze sítě: produkt se na několik sekund uvede do pohybu. (Pokud je celá sestava v horní nebo spodní koncové poloze, vykoná krátký pohyb tam a zpět.)
- 6) Stiskněte tlačítko PROG nového ovladače, dokud produkt opatřený motorovým pohonem nevykoná krátký pohyb tam a zpět: nový ovladač je načten a všechny ostatní ovladače jsou vymazány.

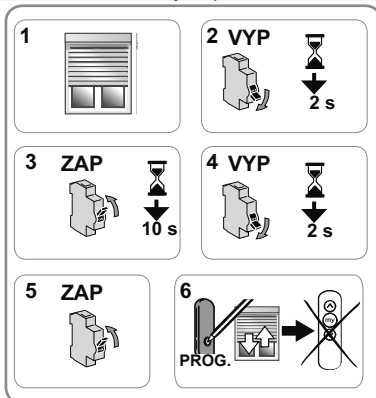

## 2.4.3. Návrat do výrobního stavu

 Dvojitým vypnutím elektrického proudu provádějte pouze tehdy, chcete-li vynulovat nastavení sestavy.

 Toto vynulování vymaže všechny řídicí body, všechna čidla a veškerá nastavení koncových poloh a obnoví oblíbenou polohu (my) motorového pohonu.

- 1) Umístěte produkt opatřený motorem do poloviční výšky.
  - 2) Na 2 sekundy přerušte přívod proudu ze sítě.
  - 3) Obnovte napájení ze sítě na 5 až 15 sekund.
  - 4) Na 2 sekundy přerušte přívod proudu ze sítě.
  - 5) Obnovte napájení ze sítě: produkt se na několik sekund uvede do pohybu. (Pokud je celá sestava v horní nebo dolní koncové poloze, vykoná krátký pohyb tam a zpět.)
  - 6) Stiskněte tlačítko PROG lokálního ovladače Somfy **na ≈ 7 s až do dvojitého vykonání pohybu tam a zpět** produktu opatřeného motorem:
    - Pohon je uveden do výrobního stavu.
- Zopakujte celé uvedení do provozu (viz kapitolu **Uvedení do provozu**).

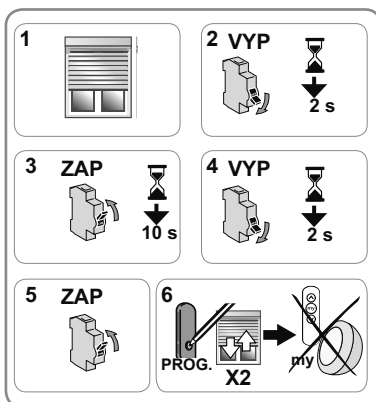

## 3. POUŽÍVÁNÍ A ÚDRŽBA

**i** Tento motorový pohon nevyžaduje provádění údržby.

### 3.1. TLAČÍTKA NAHORU A DOLŮ

Stisknutím tlačítka **Nahoru** nebo **Dolů** zcela vytáhnete nebo spustíte motorizovaný produkt.

### 3.2. FUNKCE STOP

Produkt opatřený motorem je v pohybu.

- **Krátce** stiskněte tlačítko **my**: produkt opatřený motorem se automaticky zastaví a zůstane stát.

### 3.3. OBLÍBENÁ POLOHA (my)

Mezipoloha, které se říká „oblíbená poloha (my)“, je libovolná poloha markýzy, která je často používána a není shodná s horní nebo dolní koncovou polohou. Tuto mezipolohu lze předběžně uložit do paměti Oximo.

Chcete-li nastavit načtenou oblíbenou polohu (my):

- **Krátce** stiskněte tlačítko **my**: produkt opatřený motorem se dá do pohybu a zastaví se v oblíbené poloze (my).

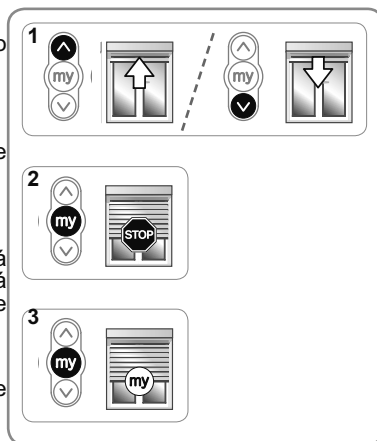

**i** Pro změnu nebo odstranění oblíbené polohy (my) viz kapitolu s názvem „Další možnosti nastavení“.

### 3.4. PROVOZ S ČIDLEM SOMFY

Prostudujte si příslušný návod.

### 3.5. DALŠÍ MOŽNOSTI NASTAVENÍ

#### 3.5.1. Změna oblíbené polohy (my)

- 1) Umístěte produkt opatřený motorem do požadované oblíbené polohy (my).
- 2) Stiskněte tlačítko **my** po dobu  $\approx 5$  s až do vykonání krátkého pohybu produktu opatřeného motorovým pohonem tam a zpět: požadovaná oblíbená (my) je uložena do paměti přijímače.

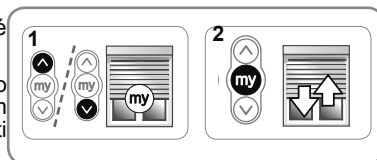

#### 3.5.2. Vymazání oblíbené polohy (my) z paměti

- 1) Stiskněte tlačítko **my**: produkt opatřený motorem se dá do pohybu a zastaví se v oblíbené poloze (my).
- 2) Stiskněte znovu tlačítko **my** až do uvedení produktu opatřeného motorem do pohybu: oblíbená poloha (my) je vymazána z paměti přijímače (není uložena žádná).

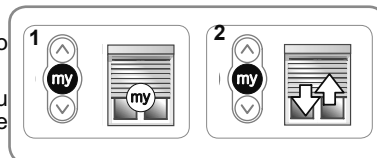

#### 3.5.3. Načtení dalšího / vymazání stávajícího ovladače a čidel Somfy

Prostudujte si příslušný návod.

## 3.6. TIPY A DOPORUČENÍ PRO POUŽÍVÁNÍ

### 3.6.1. Dotazy na Oximo

Zjištěný stav	Možné příčiny	Řešení
Produkt opatřený motorovým pohonem nefunguje.	Baterie ovladače je vybitá.	Zkontrolujte stav baterie a v případě potřeby ji vyměňte.
	Motorový pohon je v režimu tepelné ochrany.	Počkejte, dokud motorový pohon nevychladne.

Pokud produkt opatřený motorovým pohonem stále nefunguje, kontaktujte odborníka na motorové pohony a automatické domovní systémy.

### 3.6.2. Zjišťování překážek

Automatické zjišťování překážek umožňuje chránit křídlo rolety a odstraňovat překážky:

- Pokud se křídlo rolety setká s překážkou při pohybu dolů, v závislosti na poloze překážky:
  - buď automaticky zastaví a zůstane stát,
  - nebo zastaví a automaticky se opět zvedne.
- Pokud se křídlo rolety setká s překážkou při pohybu nahoru, automaticky zastaví.

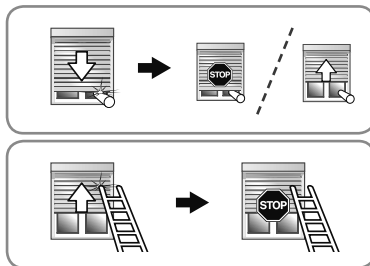

### 3.6.3. Ochrana proti mrazu

Ochrana proti mrazu funguje podobně jako zjišťování překážek:

- Pokud produkt opatřený motorovým pohonem zjistí odpor, automaticky se zastaví, aby chránil křídlo rolety: Roleta zůstane ve výchozí poloze.

### 3.6.4. Výměna ztraceného nebo poškozeného ovladače Somfy

Pro výměnu ztraceného nebo rozbitého ovladače kontaktujte odborníka na motorové pohony a automatické domovní systémy.

## 4. TECHNICKÉ ÚDAJE

Napájení	230 V ~ 50 Hz
Pracovní kmitočet	868-870 MHz io homecontrol@ dvoucestné třípásmové
Používaný rozsah frekvencí a max. výkon	868,000 MHz - 868,600 MHz e.r.p. < 25 mW 868,700 MHz - 869,200 MHz e.r.p. < 25 mW 869,700 MHz - 870,000 MHz e.r.p. < 25 mW
Provozní teplota	-20 °C až +60 °C
Stupeň krytí	IP 44
Třída ochrany	Třída II
Maximální počet načtených ovladačů a připojených čidel	9

Tímto společností Somfy SAS, F-74300 CLUSES jakožto výrobce prohlašuje, že motorový pohon, na který se vztahují tyto instrukce, určený pro napájení 230 V ~ 50 Hz a používaný v souladu s těmito instrukcemi, odpovídá hlavním požadavkům směrnice pro strojní zařízení 2006/42/ES a směrnice pro rádiová zařízení 2014/53/EU.

Úplný text prohlášení o shodě EU je k dispozici na adrese [www.somfy.com/ce](http://www.somfy.com/ce).

Antoine Crézé, odpovědný vedoucí, jménem provozního ředitele, Cluses, 07/2016.

# LEFORDÍTOTT ÚTMUTATÓ

Ez az útmutató minden Oximo 40 io motoros működtetőrendszerre vonatkozik, melyek különböző változatait az aktuális katalógusban jelöljük.

## TARTALOMJEGYZÉK

<b>1. Előzetes információk</b>	1	<b>3. Használat és karbantartás</b>	9
1.1. Alkalmazási terület	1	3.1. Fel és Le gombok	9
1.2. Felelősség	2	3.2. STOP funkció	9
<b>2. Beszerelés</b>	2	3.3. Kedvenc pozíció (my)	9
2.1. Összeszerelés	2	3.4. Működés Somfy érzékelővel	9
2.2. Vezetékezés	3	3.5. További beállítások	9
2.3. Üzembe helyezés	4	3.6. Típek és használati tanácsok	10
2.4. Típek és szerelési tanácsok	7	<b>4. Műszaki adatok</b>	10

## 1. ELŐZETES INFORMÁCIÓK

### 1.1. ALKALMAZÁSI TERÜLET

Az OXIMO40 io motoros működtetőrendszer minden redőnytípus meghajtására alkalmas.

A beszerelést a motorizálásban és a lakások automatizálásában jártas szakembernek kell elvégeznie az üzembe helyezés országában érvényes szabványoknak megfelelően (pl. **a redőnyökről szóló EN 13659** szabvány).

## 1.2. FELELŐSSÉG

A motoros működtetőrendszer felszerelése és használata előtt olvassa el figyelmesen ezt az útmutatót. Az útmutatóban található utasításokon kívül kövesse a mellékelt **Biztonsági előírások** című dokumentumban lévő előírásokat is.

A motoros működtetőrendszer beszerelését a lakások motorizálásában és automatizálásában jártas szakembernek kell elvégeznie a Somfy utasításainak és az üzembe helyezés országában érvényes előírásoknak megfelelően.

A motoros működtetőrendszer a fentiekben ismertetett alkalmazási területtől eltérő célra nem használható. Ilyen esetben, valamint a jelen útmutatóban, illetve a mellékelt **Biztonsági előírások** dokumentumban szereplő előírások be nem tartása esetén a Somfy nem viseli a garanciális kötelezettségeket.

A beszerelést végző szakembernek tájékoztatnia kell az ügyfelet a motoros működtetőrendszer használati és karbantartási feltételeiről, valamint a motoros működtetőrendszer beszerelését követően át kell adnia az ügyfélnek a használati és karbantartási útmutatót, illetve a mellékelt **Biztonsági előírások** dokumentumot. A megvásárolt motoros működtetőrendszerrel kapcsolatos műveleteket kizárólag a motorizálásban és a lakások automatizálásában jártas szakember végezheti el.

Ha a motoros működtetőrendszer telepítése során kérdése merül fel, illetve ha további információra van szüksége, forduljon a Somfy munkatársaihoz, vagy látogasson el a [www.somfy.com](http://www.somfy.com) oldalra.



Biztonsági figyelmeztetés!



Figyelem!



Információ

## 2. BESZERELÉS

A meghajtóegység beszerelését végző, a motorizálásban és a lakások automatizálásában jártas szakember által **kötelezően** betartandó utasítások.

Ügyeljen arra, hogy ne ejtse le, üsse meg, fűrja ki vagy mártsa folyadékba a motoros működtetőrendszert.

Minden motoros működtetőrendszerhez külön vezérlőegységet szereljen fel.

### 2.1. ÖSSZESZERELÉS

#### 2.1.1. A motoros működtetőrendszer előkészítése

Ügyeljen arra, hogy a tengely belső átmérője legalább 37 mm legyen.

1) Szerelje be a motoros működtetőrendszer redőnytengelybe való illesztéséhez szükséges kiegészítőket:

•Vagy kizárólag a **a** menesztőt a motoros működtetőrendszerre.

•Vagy a **a** adaptert és a **c** menesztőt a motoros működtetőrendszerre.

2) Mérje meg a motoros működtetőrendszer záróelemének belső pereme és a menesztő vége közötti távolságot (L1).

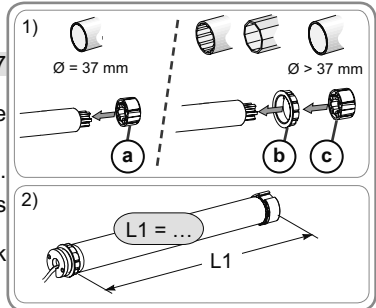

#### 2.1.2. A tengely előkészítése

3) Vágja a redőnytengelyt a motoros működtetésű szerkezetnek megfelelő hosszúságra.

4) Sorjázza le a redőnytengelyt, és távolítsa el a forgácsokat.

5) Sima felületű redőnytengely esetén vágjon ki egy hornyot a következő méreteknek megfelelően:

	d	e
Ø 40 x 1	6 mm	8,5 mm
Ø 40 x 1,5	7 mm	8,5 mm

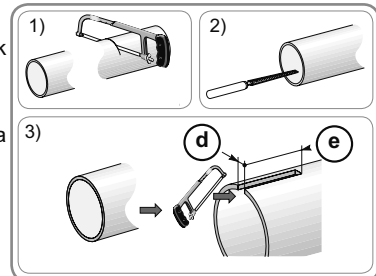

**2.1.3. A motoros működtetőrendszer és a tengely összeszerelése**

- 1) Csúsztassa a motoros működtetőrendszert a redőnytengelybe.  
Sima belső felületű redőnytengely esetén illessze a kivágott hornyot az adapter végeleméhez.
  - 2) Rögzítse a tengelyt a motorhoz a távolságtól (L1) függően parker csavarok vagy acél popszegecsek segítségével.
-  A csavarokat és a popszegecseket kizárólag a menesztőre kell rögzíteni, a motoros működtetőrendszerre nem.

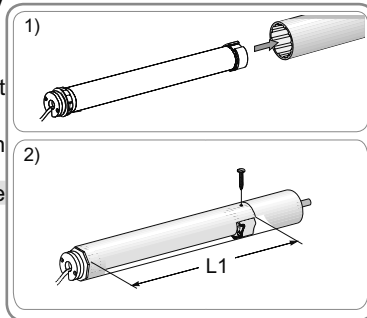





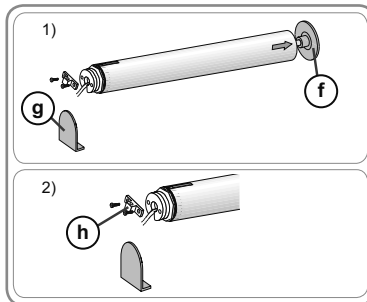

**2.1.4. A tengely–motor egység felszerelése**

- 1) Szerelje fel és rögzítse a tengely–motor egységet a tartóelemre (f) és a motorfelfogóra (g):
-  Ellenőrizze, hogy a redőnytengely–motoros működtetőrendszer egység megfelelően rögzült-e a tartóelemre. Ezzel a művelettel megakadályozható, hogy a redőnytengely–motoros működtetőrendszer egység kiszabaduljon a tartóelem rögzítéséből.
- 2) Helyezze el a rögzítőgyűrűt (h) a tartóelem típusának megfelelően.



**2.2. VEZETÉKEZÉS**

-  A fémfelületen áthaladó vezetékeket kábelvezető vagy cső segítségével védje és szigetelje.
-  A mozgó részekkel való érintkezés elkerülése érdekében rögzítse a vezetékeket.
-  Ha a motoros működtetőrendszert kültéren használja, és a tápkábel H05VVF típusú, a vezetéket helyezze az UV-sugárzásnak ellenálló vezetőcsőbe (pl. kábelvezetőbe).
-  Az Oximo 40 io kábele nem leszerelhető. Ha a vezeték sérült, juttassa vissza a motoros működtetőrendszert a vevőszolgálathoz.
-  A tápkábelen mindig alkosson hurkot, hogy megakadályozza a víz beszivárgását a motoros működtetőrendszerbe!
-  A motoros működtetőrendszer tápkábele legyen hozzáférhető: így biztosítható, hogy a cseréje könnyedén elvégezhető.

- Áramtalanítsa a berendezést.
- Csatlakoztassa a meghajtást az alábbi táblázatban szereplő információk alapján:

	<b>Nulla (N)</b>	<b>Fázis (L)</b>	<b>Földelés (⊥)</b>
<b>230 V ~ 50 Hz</b>	Kék	Barna	-

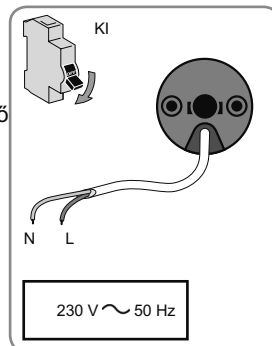

## 2.3. ÜZEMBE HELYEZÉS

### Az elvégzendő lépések

A végállásokat a redőny típusának megfelelően kell beállítani:

**1. lépés: A vezérlőegység előzetes programozása (2.3.1.)**

**2. lépés: A forgásirány ellenőrzése (2.3.2.)**

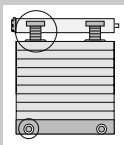

Merev felfogatóelemekkel **rendelkező** és **ütközőkkel felszerelt** redőny esetén

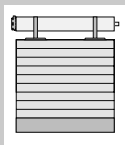

Merev felfogatóelemek **nélküli** és **ütközőkkel nem felszerelt** redőny esetén

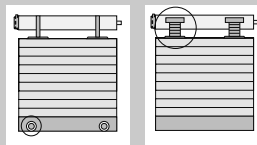

Merev felfogatóelemek **nélküli** és **ütközőkkel felszerelt**, vagy merev felfogatóelemekkel **rendelkező** és **ütközőkkel nem felszerelt** redőny esetén

**Nincs szükség beállításra:** a végállások beállítása automatikusan történik.

A felső és alsó végállást **kézi üzemmódban** kell beállítani.

A felső és alsó végállást **félautomata üzemmódban** kell beállítani.



Ellenőrizze, hogy a redőny és tartozékainak rögzítése megfelelő-e.



A redőny és a tartozékok motoros működtetőrendszerrel való kompatibilitásával kapcsolatban forduljon a redőny gyártójához vagy a Somfy-hoz.

**3. lépés:**  
**A végállások beállítása/**  
**módosítása**  
**kézi üzemmódban**  
**(2.3.3.b)**

**3. lépés :**  
**A végállások beállítása/**  
**módosítása**  
**félautomata üzemmód-**  
**ban (2.3.3.c)**

**3. lépés :**  
**A végállások**  
**automatikus beállítása**  
**(2.3.3.a)**

**4. lépés: A vezérlőegység programozása (2.3.4.)**

**HASZNÁLAT**



## 2.3. ÜZEMBE HELYEZÉS

### 2.3.1. A vezérlőegység előzetes programozása

1) Helyezze feszültség alá a berendezést.

2) Nyomja le egyidejűleg a vezérlőegység **Fel** és **Le** gombjait: A motoros működtetésű szerkezet egy fel-le mozgást végez (gyors emelkedés és ereszkedés), ezzel megtörtént a vezérlőegység motorba történő előzetes programozása.

A motoros működtetőrendszer kb. 10 percig marad programozási üzemmódban.

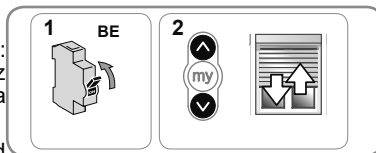

### 2.3.2. A forgásirány ellenőrzése

1) Nyomja meg a vezérlőegység **Fel** gombját:

a) Ha a motoros működtetésű szerkezet emelkedik (a), a forgásirány megfelelő: Térjen át a "Végállások beállítása" részre.

b) Ha a motoros működtetésű szerkezet ereszkedik (b), a forgásirány nem megfelelő: Folytassa a következő lépéssel.

2) Nyomja le a vezérlőegység **my** gombját, amíg a motoros működtetésű szerkezet egy fel-le mozgást nem végez: A forgásirány módosítása megtörtént.

3) Nyomja meg a **my** gombot, amíg a motoros működtetésű szerkezet egy fel-le mozgást nem végez.

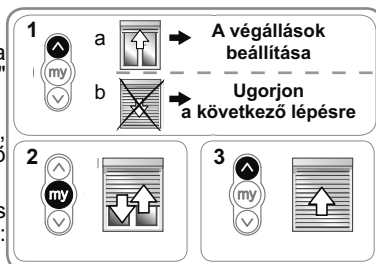

### 2.3.3. A végállások beállítása

#### A végállások beállítása automata üzemmódban (2.3.3.a)

1) Nyomja le egyidejűleg a vezérlőegység **Fel** és **Le** gombjait: A motoros működtetésű szerkezet egy fel-le mozgást végez (gyors emelkedés és ereszkedés).

2) Nyomja le a **my** gombot, amíg a motoros működtetésű szerkezet egy oda-vissza mozgást nem végez.

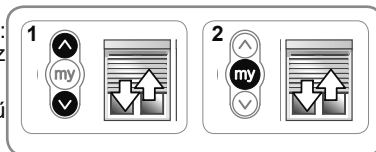

#### A végállások beállítása kézi üzemmódban (2.3.3.b)

##### **i** A végállások tetszőleges sorrendben beállíthatók.

1) Emelje fel a motoros működtetésű szerkezetet a kívánt helyzetbe a **Fel** gomb segítségével.

2) Nyomja meg egyidejűleg a **my** és a **Le** gombot, amíg a motoros működtetésű szerkezet mozogni nem kezd.

A felső végállás tárolása megtörtént.

3) Amikor a motoros működtetésű szerkezet eléri a kívánt alsó helyzetet, nyomja meg a **my** gombot. Szükség esetén állítsa be a motoros működtetésű szerkezet helyzetét a **Fel** és **Le** gombokkal.

4) Nyomja meg egyidejűleg a **my** és a **Fel** gombot, amíg a motoros működtetésű szerkezet mozogni nem kezd.

Az alsó végállás tárolása megtörtént. A motoros működtetésű szerkezet felfelé mozog, majd megáll a felső végállásban.

5) A végállások jóváhagyásához nyomja le a **my** gombot, amíg a motoros működtetésű szerkezet egy fel-le mozgást nem végez.

A végállások beállítása megtörtént.

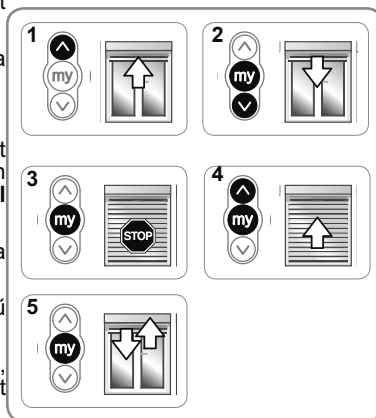

## A végállások beállítása félautomata üzemmódban (2.3.3.c)

A felső automata és az alsó kézi végállás beállítása.

1) Engedje le a motoros működtetésű szerkezetet a kívánt helyzetbe a **Le** gomb segítségével.

2) Nyomja meg egyidejűleg a **my** és a **Fel** gombot, amíg a motoros működtetésű szerkezet emelkedni nem kezd. Az alsó végállás beállítása megtörtént.

3) A motoros működtetésű szerkezet megállításához nyomja meg a **my** gombot.

4) A végállások jóváhagyásához nyomja le a **my** gombot, amíg a motoros működtetésű szerkezet egy fel-le mozgást nem végez.

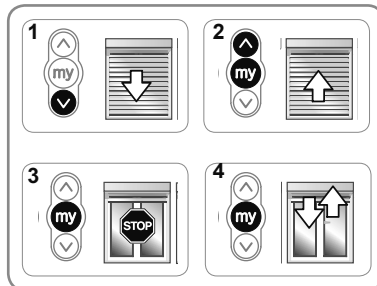

A felső kézi és az alsó automata végállás beállítása.

1) Emelje fel a motoros működtetésű szerkezetet a kívánt helyzetbe a **Fel** gomb segítségével.

2) Nyomja le egyidejűleg a **my** és a **Le** gombot, amíg a motoros működtetésű szerkezet ereszkedni nem kezd. A felső végállás beállítása megtörtént.

3) A motoros működtetésű szerkezet megállításához nyomja meg a **my** gombot.

4) A végállások jóváhagyásához nyomja le a **my** gombot, amíg a motoros működtetésű szerkezet egy fel-le mozgást nem végez.

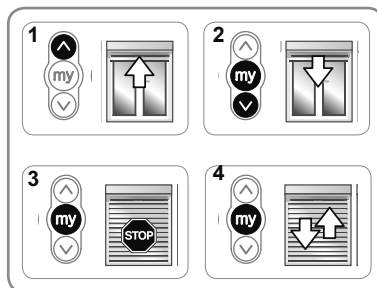

## 2.3.4. A vezérlőegység memorizálása

Állítsa a motoros működtetőrendszert programozási üzemmódba:

- Nyomja meg röviden a programozni kívánt vezérlőegység PROG gombját:

→A motoros működtetésű szerkezet egy fel-le mozgást végez: a motoros működtetőrendszer memorizálta az adott vezérlőegységet.



**ⓘ** Ha a motoros működtetőrendszer kilépett a programozási üzemmódból, a 2.3.4. lépés végrehajtása előtt ismétlje meg a 2.3.1. lépést.

### 2.3.5. A végállások módosítása (kézi üzemmódban beállított végállások esetén)

#### A felső végállás módosítása

- 1) Nyomja meg a **Fel** gombot, és állítsa a motoros működtetésű szerkezetet a módosítandó végállásba.
- 2) Nyomja meg egyidejűleg a **Fel** és **Le** gombot, amíg a motoros működtetésű szerkezet egy fel-le mozgást nem végez.
- 3) Nyomja meg a **Fel** vagy a **Le** gombot, és állítsa a motoros működtetésű szerkezetet a kívánt új helyzetbe.
- 4) Az új végállás megerősítéséhez nyomja meg a **my** gombot, amíg a motoros működtetésű szerkezet egy fel-le mozgást nem végez.

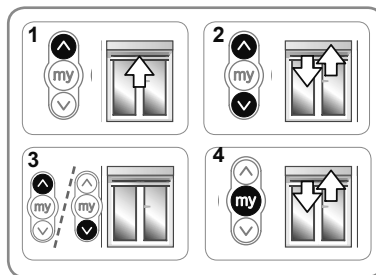

#### Az alsó végállás módosítása

- 1) Nyomja meg a **Le** gombot, és állítsa a motoros működtetésű szerkezetet a módosítandó végállásba.
- 2) Nyomja meg egyidejűleg a **Fel** és **Le** gombot, amíg a motoros működtetésű szerkezet egy fel-le mozgást nem végez.
- 3) Nyomja meg a **Fel** vagy a **Le** gombot, és állítsa a motoros működtetésű szerkezetet a kívánt új helyzetbe.
- 4) Az új végállás megerősítéséhez nyomja meg a **my** gombot, amíg a motoros működtetésű szerkezet egy fel-le mozgást nem végez.

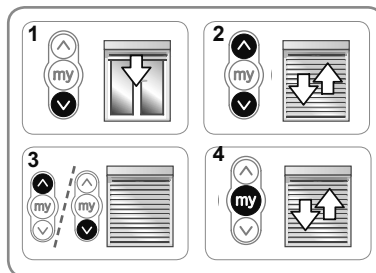

### 2.3.6. A forgásirány módosítása

- 1) Állítsa a motoros működtetésű szerkezetet a működési út felének megfelelő magasságba.
- 2) Nyomja meg egyidejűleg a **Fel** és **Le** gombot, amíg a motoros működtetésű szerkezet egy fel-le mozgást nem végez.
- 3) Nyomja meg a **my** gombot, amíg a motoros működtetésű szerkezet egy fel-le mozgást nem végez.

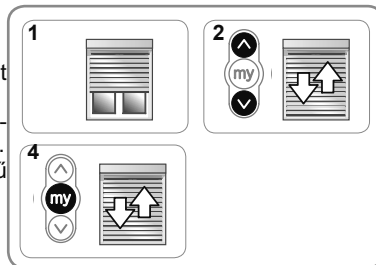



## 2.4. TIPPEK ÉS SZERELÉSI TANÁCSOK

### 2.4.1. Kérdése van az Oximo készülékkel kapcsolatban?

Jelenségek	Lehetséges okok	Megoldások
Nem működik a motoros működtetésű szerkezet.	Nem megfelelő a vezetékezés.	Ellenőrizze a vezetékezést, és szükség esetén módosítsa.
	A motoros működtetőrendszer hővédelmi üzemmódban van.	Várjon, amíg a motor kihűl.
	A vezérlőegység eleme lemerült.	Ellenőrizze az elemet, és szükség esetén cserélje ki.
	A vezérlőegység nem kompatibilis.	Ellenőrizze a vezérlőegység kompatibilitását és cserélje ki, ha szükséges.
	A használt vezérlőegység nincs memorizálva a motoros működtetőrendszerben.	Elmentett vezérlőegységet használjon, vagy mentse el az adott vezérlőegységet.

## 2.4.2. Elveszett vagy sérült Somfy vezérlőegység pótlása

 Az áramellátás kettős megszakítását csak az alaphelyzetbe állítandó berendezésen végezze el.

 Ezzel az alaphelyzetbe állítással az összes helyi vezérlőegység törlődik, azonban az érzékelők, a beállított végállások és a kedvenc pozíció megmarad.

- 1) Állítsa a motoros működtetésű szerkezetet a működési út felének megfelelő magasságba.
- 2) Szakítsa meg a hálózati táplálást 2 másodpercre.
- 3) Állítsa vissza a hálózati táplálást 5 és 15 másodperc közötti időtartamra.
- 4) Szakítsa meg a hálózati táplálást 2 másodpercre.
- 5) Állítsa vissza a hálózati táplálást: a motoros működtetésű szerkezet néhány másodpercen keresztül mozog. (Ha a berendezés felső vagy alsó végállásban van, egy rövid fel-le mozgást végez.)
- 6) Nyomja meg az új vezérlőegység PROG gombját, amíg a motoros működtetésű szerkezet egy fel-le mozgást nem végez: az új vezérlőegység memorizálása megtörtént, és minden egyéb vezérlőegység törlődött.

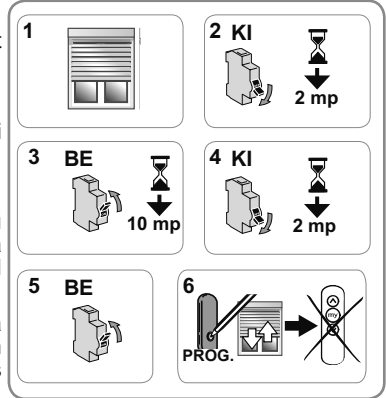

## 2.4.3. Gyári beállítás visszaállítása

 Az áramellátás kettős megszakítását csak az alaphelyzetbe állítandó berendezésen végezze el.

 Ezzel az alaphelyzetbe állítással az összes vezérlőegység, érzékelő és beállított végállás törlődik, illetve a motor kedvenc pozíciója (my) visszaáll az alapértékre.

- 1) Állítsa a motoros működtetésű szerkezetet a működési út felének megfelelő magasságba.
  - 2) Szakítsa meg a hálózati táplálást 2 másodpercre.
  - 3) Állítsa vissza a hálózati táplálást 5 és 15 másodperc közötti időtartamra.
  - 4) Szakítsa meg a hálózati táplálást 2 másodpercre.
  - 5) Kapcsolja vissza a tápfeszültséget: a motoros működtetésű szerkezet néhány másodpercen keresztül mozog. (Ha a berendezés alsó vagy felső végállásban van, egy rövid fel-le mozgást végez.)
  - 6) Nyomja meg a helyi Somfy vezérlőegység PROG gombját, és tartsa lenyomva **kb. 7 másodpercig, amíg két fel-le mozgást nem végez** a motoros működtetésű szerkezet:
    - A motoros működtetőrendszer visszaállt a gyári beállításokra.
- Hajtsa végre ismét az üzembe helyezést (lásd az **Üzembe helyezés** részt).

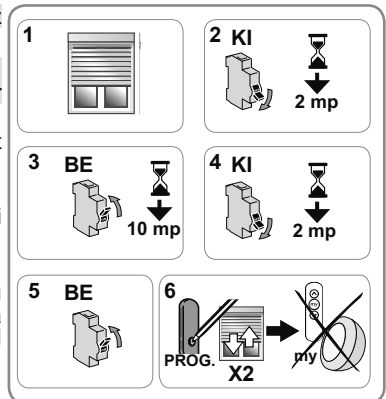

## 3. HASZNÁLAT ÉS KARBANTARTÁS

**i** A motoros működtetőrendszer nem igényel karbantartást.

### 3.1. FEL ÉS LE GOMBOK

A Fel vagy a Le gomb megnyomásakor a motoros működtetésű szerkezet teljesen felemelkedik, illetve leereszkedik.

### 3.2. STOP funkció

A motoros működtetésű szerkezet mozgásban van.

- Nyomja meg **röviden** a **my** gombot: a motoros működtetésű szerkezet automatikusan megáll.

### 3.3. KEDVENC POZÍCIÓ (my)

Az Oximo rendszerben alapértelmezett beállításként tárolva van egy, a felső és az alsó végállástól eltérő közbenső helyzet („kedvenc pozíció (my)”).

A kedvenc pozíció (my) használatához:

- Nyomja meg **röviden** a **my** gombot: a motoros működtetésű szerkezet mozogni kezd, majd megáll a kedvenc pozícióban (my).

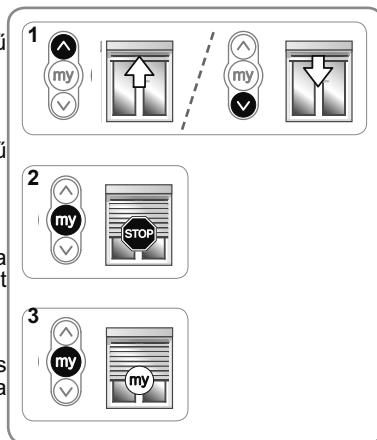

**i** A kedvenc pozíció (my) módosításához vagy törléséhez lásd a További beállítások részt.

## 3.4. MŰKÖDÉS SOMFY ÉRZÉKELŐVEL

Lásd a vonatkozó útmutatót.

## 3.5. TOVÁBBI BEÁLLÍTÁSOK

### 3.5.1. A kedvenc pozíció (my) módosítása

- 1) Állítsa a motoros működtetésű szerkezetet a tetszőleges kedvenc pozícióba (my).
- 2) Nyomja meg a **my** gombot, és tartsa lenyomva kb. 5 másodpercig, amíg a motoros működtetésű szerkezet egy fel-le mozgást nem végez: a kívánt kedvenc pozíció (my) memorizálása megtörtént.

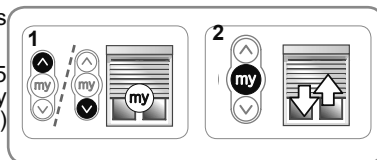

### 3.5.2. A kedvenc pozíció (my) törlése

- 1) Nyomja meg a **my** gombot: a motoros működtetésű szerkezet mozogni kezd, majd megáll a kedvenc pozícióban (my).
- 2) Nyomja meg ismét a **my** gombot, és tartsa lenyomva addig, amíg a motoros működtetésű szerkezet mozogni nem kezd: a kedvenc pozíció (my) törlése megtörtént.

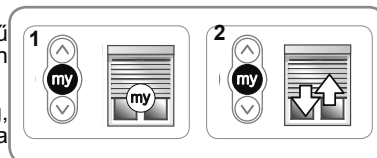

### 3.5.3. Somfy vezérlőegységek és Somfy érzékelők hozzáadása/törlése

Lásd a vonatkozó útmutatót.

### 3.6. TIPPEK ÉS HASZNÁLATI TANÁCSOK

#### 3.6.1. Kérdése van az Oximo készülékkel kapcsolatban?

Jelenségek	Lehetséges okok	Megoldások
Nem működik a motoros működtetésű szerkezet.	A vezérlőegység eleme lemerült.	Ellenőrizze az elemet, és szükség esetén cserélje ki.
	A motoros működtetőrendszer hővédelmi üzemmódban van.	Várja meg, amíg a motoros működtetőrendszer lehül.

Ha a motoros működtetésű szerkezet továbbra sem működik, kérje egy, a lakások motorizálásában és automatizálásában jártas szakember segítségét.

#### 3.6.2. Akadályérzékelés

Az automatikus akadályérzékelés segítségével megóvható a redőnyszerkezet, és eltávolíthatók az akadályok:

- Ha a redőnyszerkezet ereszkedés közben akadályba ütközik, az akadály helyzetétől függően:
  - A redőny automatikusan megáll.
  - A redőny automatikusan megáll, majd felemelkedik.
- Ha a redőnyszerkezet emelkedés közben akadályba ütközik, a redőny automatikusan megáll.

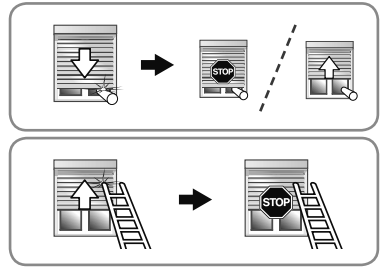

#### 3.6.3. Fagyás elleni védelem

A fagyás elleni védelem az akadályérzékeléshez hasonlóan működik:

- Ha a motoros működtetésű szerkezet ellenállást észlel, a redőnyszerkezet megóvása érdekében automatikusan megáll: A redőny a kiindulási helyzetben marad.

#### 3.6.4. Elvesztett vagy sérült Somfy vezérlőegység pótlása

Az elvesztett vagy sérült vezérlőegység pótlásához kérje egy, a lakások motorizálásában és automatizálásában jártas szakember segítségét.

## 4. MŰSZAKI ADATOK

Tápfeszültség	230 V ~ 50 Hz	
Rádiófrekvencia	868-870 MHz io homecontrol® (kétirányú, háromsávós)	
Frekvenciasáv és maximális teljesítmény	868000 MHz–868600 MHz 868700 MHz–869200 MHz 869700 MHz–870000 MHz	e.r.p. <25 mW e.r.p. <25 mW e.r.p. <25 mW
Működési hőmérséklet	-20 °C és +60 °C között	
Védettségi fokozat	IP 44	
Biztonsági szint	II. osztály	
A kapcsolódó vezérlőegységek  és érzékelők maximális száma	9	

**CE** A Somfy SAS, F-74300 CLUSES mint gyártó kijelenti, hogy a jelen útmutatóban bemutatott motoros működtetőrendszer, amely 230 V/50 Hz hálózati feszültségről működik a jelen utasításokban leírtak szerint, megfelel a vonatkozó európai irányelvek, különösképpen a gépekről szóló 2006/42/EK és a rádióberendezésekről szóló 2014/53/EU irányelv fő követelményeinek.

Az EU megfeleléségi nyilatkozat teljes szövege elérhető a [www.somfy.com/ce](http://www.somfy.com/ce) weboldalon.

Antoine Crézy, jóváhagyásért felelős vezető az operatív igazgató megbízásából. Cluses, 07/2016.

# ISTRUZIONI TRADOTTE

Queste istruzioni si applicano a tutte le motorizzazioni Oximo 40 io , le cui diverse versioni sono disponibili nel presente catalogo.

## INDICE

<b>1. Informazioni preliminari</b>	1	<b>3. Uso e manutenzione</b>	9
1.1 Settore di applicazione	1	3.1. Pulsanti Salita e Discesa	9
1.2 Responsabilità	2	3.2. Funzione STOP	9
<b>2. Installazione</b>	2	3.3. Posizione preferita (my)	9
2.1. Installazione	2	3.4. Funzionamento con un sensore Somfy	9
2.2. Cablaggio	3	3.5. Regolazioni supplementari	9
2.3. Messa in servizio	4	3.6. Consigli e raccomandazioni per l'utilizzo	10
2.4. Consigli e raccomandazioni per l'installazione	7	<b>4. Dati tecnici</b>	10

## 1. INFORMAZIONI PRELIMINARI

### 1.1 SETTORE DI APPLICAZIONE

La motorizzazione OXIMO40 io è stata progettata per azionare tutti i tipi di tapparelle

L'installatore, che deve essere un professionista della motorizzazione e dell'automazione d'interni, deve assicurare che il prodotto motorizzato venga installato in conformità alle norme in vigore nel paese di installazione, come la norma **EN 13659 relativa alle tapparelle**.

## 1.2 RESPONSABILITÀ

Si prega di leggere con attenzione le presenti istruzioni prima di installare e di utilizzare la motorizzazione. Oltre alle istruzioni riportate nel presente manuale, devono essere osservate anche le istruzioni elencate nel dettaglio nel documento allegato **Istruzioni di sicurezza**.

La motorizzazione deve essere installata da un professionista della motorizzazione e dell'automazione d'interni, conformemente alle istruzioni di Somfy e alle normative applicabili nel paese di messa in servizio.

Ogni utilizzo della motorizzazione al di fuori del settore di applicazione descritto sopra è vietato. Tale utilizzo, così come il mancato rispetto delle istruzioni riportate nel presente manuale e nel documento allegato **Istruzioni di sicurezza**, escluderebbe ogni responsabilità di Somfy e annullerebbe la garanzia.

L'installatore deve informare i suoi clienti in relazione alle condizioni d'uso e di manutenzione della motorizzazione e deve consegnare loro le istruzioni d'uso e di manutenzione, oltre al documento allegato **Istruzioni di sicurezza**, dopo l'installazione della motorizzazione. Ogni operazione di servizio post-vendita sulla motorizzazione deve essere eseguita da un professionista della motorizzazione e dell'automazione d'interni.

In caso di dubbi durante l'installazione della motorizzazione o per avere maggiori informazioni, contattare un consulente Somfy o visitare il sito [www.somfy.com](http://www.somfy.com).

 Avvertenze di sicurezza!

 Attenzione!

 Informazione

## 2. INSTALLAZIONE

 Istruzioni che il professionista della motorizzazione e dell'automazione d'interni **deve** seguire durante l'installazione della motorizzazione.

 Non far cadere, urtare, forare, o immergere la motorizzazione.

 Installare un punto di comando separato per ogni motorizzazione.

### 2.1. MONTAGGIO

#### 2.1.1. Preparazione della motorizzazione

 Verificare che il diametro interno del tubo sia di 37 mm o maggiore.

1) Installare gli accessori richiesti per integrare la motorizzazione nel tubo di avvolgimento:

• Installare la ruota **a** sulla motorizzazione.

• Oppure la corona **b** e la ruota **c** sulla motorizzazione.

2) Misurare la lunghezza ( $L_1$ ) tra il bordo interno della testa della motorizzazione e il cerchio della ruota.

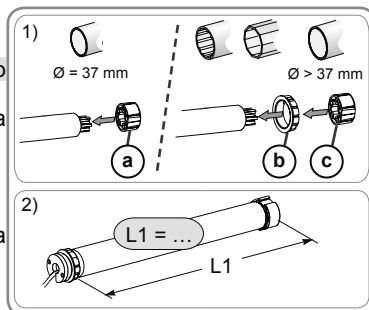

#### 2.1.2. Preparazione del tubo

3) Tagliare il tubo di avvolgimento alla lunghezza desiderata in funzione del prodotto motorizzato.

4) Sbavare il tubo di avvolgimento ed eliminare i trucioli.

5) Per i tubi di avvolgimento lisci, praticare una tacca rispettando le misure indicate:

	d	e
Ø 40 x 1	6 mm	8,5 mm
Ø 40 x 1.5	7 mm	8,5 mm

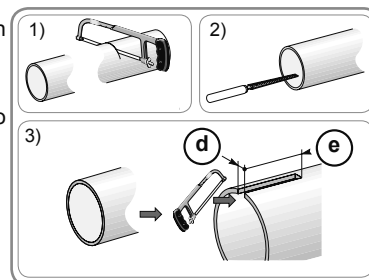



### 2.1.3. Assemblaggio motorizzazione - tubo

1) Far scorrere la motorizzazione nel tubo di avvolgimento.

Per i tubi di avvolgimento che sono lisci all'interno, posizionare la tacca precedentemente intagliata sul dente della corona.

2) Fissare il tubo al motore, usando delle viti parker o dei rivetti di acciaio a seconda della dimensione (L1).

 Le viti o i rivetti devono essere fissati solo alla ruota e non alla motorizzazione.

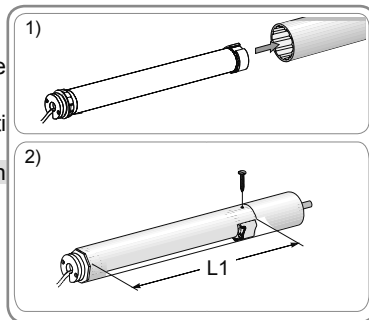

### 2.1.4. Montaggio dell'insieme tubo - motorizzazione

1) Installare e fissare l'insieme motorizzazione/tubo sul supporto calotta (f) e sul supporto della motorizzazione (g):

 Accertarsi che l'insieme tubo-motorizzazione sia bloccato sul supporto calotta. Questa operazione consente di evitare al gruppo tubo-motorizzazione di uscire dal fissaggio del supporto calotta.

2) In base al tipo di supporto, installare l'anello di bloccaggio (h) in posizione.

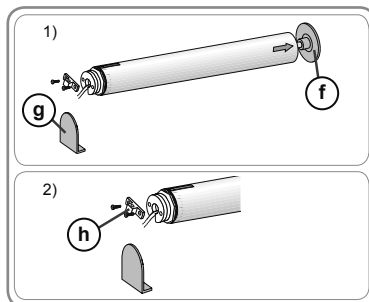



## 2.2. CABLAGGIO

 I cavi che passano attraverso una parete metallica devono essere protetti e isolati usando un manicotto o una guaina.

 Fissare i cavi per evitare qualsiasi contatto con le parti in movimento.

 Se la motorizzazione viene utilizzata all'esterno e se il cavo di alimentazione è di tipo H05VVF, far scorrere il cavo in un condotto resistente ai raggi UV, ad esempio una canalina.

 Il cavo della motorizzazione Oximo 40 non può essere rimosso. Se è danneggiato, restituire la motorizzazione al servizio post-vendita.

 Creare sempre un doppino sul cavo di alimentazione per evitare infiltrazioni di acqua all'interno della motorizzazione!

 Lasciare libero l'accesso al cavo d'alimentazione della motorizzazione: deve poter essere sostituito facilmente.

- Disattivare l'alimentazione.

- Collegare la motorizzazione secondo le informazioni riportate nella tabella qui sotto:

	Neutro (N)	Fase (L)	Terra (⊥)
230 V ~ 50 Hz	Blu	Marrone	-

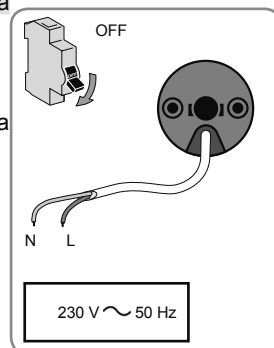

## 2.3. MESSA IN SERVIZIO

### Identificazione delle fasi da eseguire

Le regolazioni per i fincorsa dipendono dal tipo di tapparella:

**Fase 1: Pre-programmazione del punto di comando (2.3.1)**

**Fase 2: Controllo del senso di rotazione (2.3.2)**

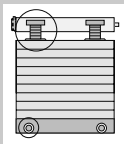

Per una tapparella  
**con** cintini rigidi  
e **con** stopper

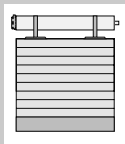

Per una tapparella **senza**  
cintini rigidi  
e **senza** stopper

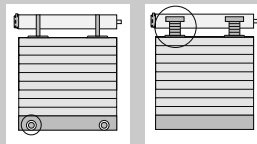

Per una tapparella  
**senza** cintini rigidi e **con**  
stopper o **con** cintini  
rigidi e **senza** stopper

**Nessuna regolazione da eseguire:** i fincorsa si regolano automaticamente.



Controllare che la tapparella e i suoi accessori siano fissati saldamente.



Si prega di consultare il costruttore della tapparella o Somfy per avere informazioni sulla compatibilità della motorizzazione con la tapparella e i suoi accessori.

I fincorsa alto e basso devono essere regolati in modalità manuale.

I fincorsa alto e basso devono essere regolati in modalità semi-automatica.

**Fase 3:  
Regolazione / nuova  
regolazione dei  
fincorsa in modalità  
manuale (2.3.3.b)**

**Fase 3:  
Regolazione / nuova  
regolazione dei  
fincorsa in modalità  
semi-automatica(2.3.3.c)**

**Fase 3:  
Regolazione  
dei fincorsa  
automatica(2.3.3.a)**

**Fase 4: Programmazione del punto di comando (2.3.4)**

**UTILIZZO**

## 2.3. MESSA IN SERVIZIO

### 2.3.1. Pre-programmazione del punto di comando

1) Attivare l'alimentazione.

2) Premere simultaneamente i pulsanti **Salita e Discesa** del punto di comando: Il prodotto motorizzato esegue un rapido movimento di salita/discesa, e il punto di comando viene pre-programmato nel motore.

La motorizzazione è in modalità programmazione per ≈ 10 min.

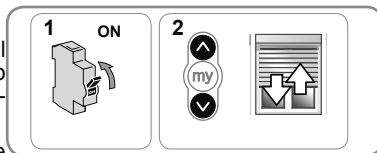

### 2.3.2. Controllo del senso di rotazione

1) Premere il pulsante **Salita** del punto di comando:

a) Se il prodotto motorizzato sale (a), il senso di rotazione è corretto: Passare al paragrafo "Regolazione dei finecorsa".

b) Se il prodotto motorizzato scende (b), il senso di rotazione non è corretto: Passare alla fase seguente.

2) Premere il pulsante **my** del punto di comando fino a quando il prodotto motorizzato sale e scende: Il senso di rotazione è stato modificato.

3) Premere il pulsante **my** fino al movimento di salita/discesa del prodotto motorizzato.

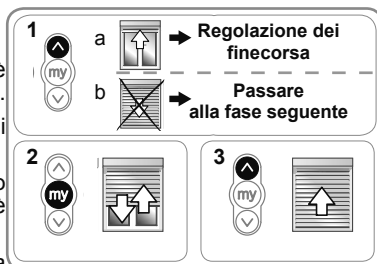

### 2.3.3. Regolazione dei finecorsa

#### Regolazione dei finecorsa in modalità automatica (2.3.3.a)

1) Premere simultaneamente i pulsanti **Salita e Discesa** del punto di comando: Il prodotto motorizzato effettua un rapido movimento di salita/discesa.

2) Premere il pulsante **my** fino a quando il prodotto motorizzato sale e scende.

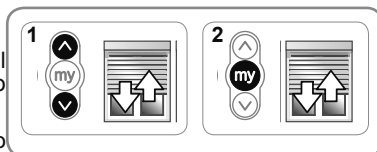

#### Regolazione dei finecorsa in modalità manuale (2.3.3.b)

**i** I finecorsa possono essere regolati in qualsiasi ordine.

1) Sollevare il prodotto motorizzato nella posizione desiderata premendo il pulsante **Salita**.

2) Premere simultaneamente i pulsanti **my** e **Discesa** fino a quando il prodotto motorizzato si muove.

Il finecorsa alto è stato memorizzato.

3) Premere il pulsante **my** quando il prodotto motorizzato raggiunge la posizione bassa desiderata. All'occorrenza, regolare la posizione del prodotto motorizzato usando i pulsanti **Salita** e **Discesa**.

4) Premere simultaneamente i pulsanti **my** e **Salita** fino a quando il prodotto motorizzato si muove.

Il finecorsa basso è stato memorizzato. Il prodotto motorizzato sale e si ferma in posizione alta.

5) Per confermare i finecorsa, premere il pulsante **my** fino a quando il prodotto motorizzato sale e scende.

I finecorsa sono stati programmati.

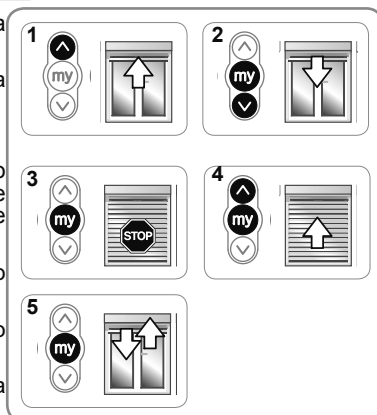

### Regolazione dei finecorsa in modalità semi-automatica (2.3.3.c)

Regolazione automatica del finecorsa alto e regolazione manuale del finecorsa basso.

- 1) Far scendere il prodotto motorizzato nella posizione desiderata premendo il pulsante **Discesa**.
- 2) Premere simultaneamente i pulsanti **my** e **Salita** fino al movimento di salita del prodotto motorizzato; il finecorsa basso è regolato.
- 3) Premere il pulsante **my** per arrestare il prodotto motorizzato.
- 4) Per confermare i finecorsa, premere il pulsante **my** fino a quando il prodotto motorizzato sale e scende.

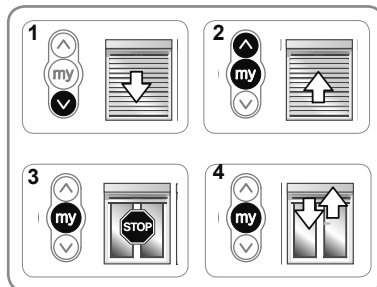

Regolazione manuale del finecorsa alto e regolazione automatica del finecorsa basso.

- 1) Sollevare il prodotto motorizzato nella posizione desiderata premendo il pulsante **Salita**.
- 2) Premere simultaneamente i pulsanti **my** e **Salita** fino al movimento di discesa del prodotto motorizzato; il finecorsa alto è regolato.
- 3) Premere il pulsante **my** per arrestare il prodotto motorizzato.
- 4) Per confermare i finecorsa, premere il pulsante **my** fino a quando il prodotto motorizzato sale e scende.

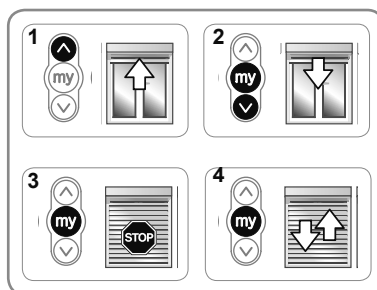

### 2.3.4. Registrazione del punto di comando

La motorizzazione è in modalità programmazione:

- Premere rapidamente il pulsante PROG del punto di comando da programmare:

→Il prodotto motorizzato effettua un movimento salita/discesa: questo punto di comando è registrato nella motorizzazione.



- i** Se la motorizzazione non è più in modalità programmazione, ripetere la Fase 2.3.1, poi eseguire la Fase 2.3.4.

## 2.3.5. Nuova regolazione dei finecorsa (per i finecorsa regolati in modalità manuale)

### Nuova regolazione del finecorsa alto

- 1) Premere il pulsante **Salita** per portare il prodotto motorizzato fino al finecorsa da regolare nuovamente.
- 2) Premere simultaneamente i pulsanti **Salita** e **Discesa** fino a quando il prodotto motorizzato sale e scende.
- 3) Premere il pulsante **Salita** o **Discesa** per spostare il prodotto motorizzato nella nuova posizione desiderata.
- 4) Per confermare il nuovo finecorsa, premere il pulsante **my** fino a quando il prodotto motorizzato sale e scende.

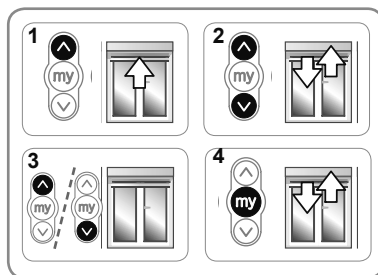

### Nuova regolazione del finecorsa basso

- 1) Premere il pulsante **Discesa** per portare il prodotto motorizzato al finecorsa da regolare nuovamente.
- 2) Premere simultaneamente i pulsanti **Salita** e **Discesa** fino a quando il prodotto motorizzato sale e scende.
- 3) Premere il pulsante **Salita** o **Discesa** per portare il prodotto motorizzato nella nuova posizione desiderata.
- 4) Per confermare il nuovo finecorsa, premere il pulsante **my** fino a quando il prodotto motorizzato sale e scende.

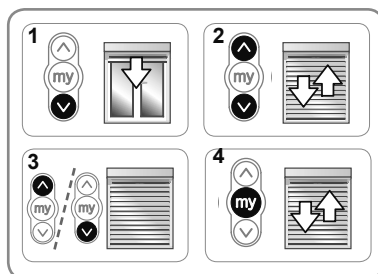

### 2.3.6. Modifica del senso di rotazione

- 1) Posizionare il prodotto motorizzato a metà altezza.
- 2) Premere simultaneamente i pulsanti **Salita** e **Discesa** fino a quando il prodotto motorizzato sale e scende.
- 3) Premere il pulsante **my** fino a quando il prodotto motorizzato sale e scende.

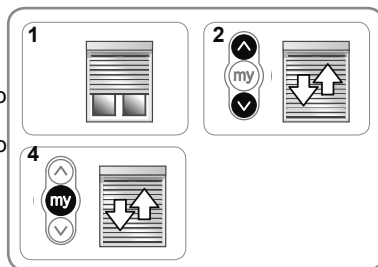



## 2.4. CONSIGLI E RACCOMANDAZIONI

### 2.4.1. Domande sull'Oximo?

Osservazioni	Possibili cause	Soluzioni
Il prodotto motorizzato non funziona.	Il cablaggio non è corretto.	Controllare il cablaggio e modificarlo, se necessario.
	La motorizzazione è in modalità protezione termica.	Attendere che il motore si raffreddi.
	Il livello della batteria del punto di comando è basso.	Controllare se la batteria è scarica e sostituirla, se necessario.
	Il punto di comando non è compatibile.	Controllare la compatibilità e sostituire il punto di comando, se necessario.
	Il punto di comando utilizzato non è stato programmato nella motorizzazione.	Utilizzare un punto di comando programmato o programmare questo punto di comando.

### 2.4.2. Sostituzione di un punto di comando Somfy perso o guasto

 Togliere l'alimentazione solo all'applicazione da resettare.

 Questo reset cancella tutti i punti di comando locali, mentre i sensori, le regolazioni dei finecorsa e la posizione preferita vengono conservati.

- 1) Posizionare il prodotto motorizzato a metà altezza.
- 2) Disattivare l'alimentazione per 2 secondi.
- 3) Riattivare l'alimentazione per 5 - 15 secondi.
- 4) Disattivare l'alimentazione per 2 secondi.
- 5) Alimentare nuovamente il dispositivo: il prodotto motorizzato si muove per alcuni secondi. (se il dispositivo si trova in posizione di finecorsa alto o basso, eseguirà un breve movimento di salita/discesa).
- 6) Premere il pulsante PROG del nuovo punto di comando sale e scende: il nuovo punto di comando viene programmato e tutti gli altri punti di comando vengono cancellati.

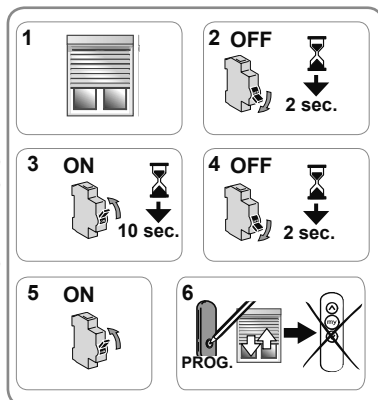

### 2.4.3. Ritorno alla configurazione originale

 Togliere l'alimentazione solo all'applicazione da resettare.

 Questo reset cancella tutti i punti di comando, tutti i sensori e tutte le regolazioni dei finecorsa e reseta la posizione preferita (my) della motorizzazione.

- 1) Posizionare il prodotto motorizzato a metà altezza.
- 2) Disattivare l'alimentazione per 2 secondi.
- 3) Riattivare l'alimentazione per 5 - 15 secondi.
- 4) Disattivare l'alimentazione per 2 secondi.
- 5) Alimentare nuovamente il dispositivo: il prodotto motorizzato si muove per alcuni secondi. (se il dispositivo si trova in posizione di finecorsa alto o basso, eseguirà un breve movimento di salita/discesa).
- 6) Premere il pulsante PROG del punto di comando locale Somfy per **≈ 7 secondi, fino a quando il prodotto motorizzato sale e scende due volte:**

→ La motorizzazione viene reinizializzata nella configurazione originaria.

- Riprendere la messa in servizio (vedere capitolo **Messa in servizio**).

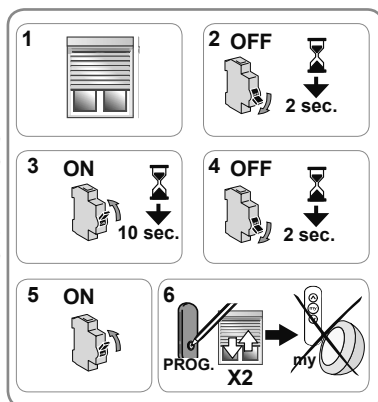

### 3. USO E MANUTENZIONE

**i** Questa motorizzazione non necessita di manutenzione

#### 3.1. PULSANTI SALITA E DISCESA

Premendo il pulsante **Salita** o **Discesa** si attiva la completa salita o discesa del prodotto motorizzato.

#### 3.2. FUNZIONE STOP

Il prodotto motorizzato si sta muovendo.

- Premere **brevemente my** : il prodotto motorizzato si arresta automaticamente.

#### 3.3. POSIZIONE PREFERITA (my)

Oltre alle posizioni alta e bassa, una posizione intermedia chiamata "posizione preferita (my)" è programmata in modo predefinito nell'Oximo.

Per usare la posizione preferita (my):

- Premere **brevemente my** : il prodotto motorizzato inizia a muoversi e si ferma nella posizione preferita (my).

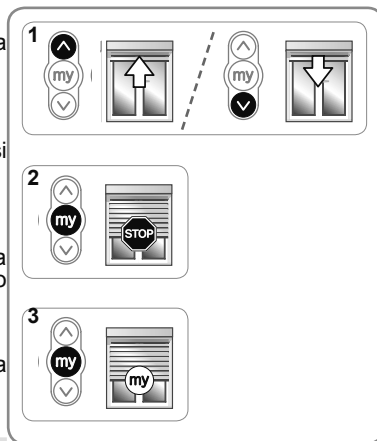

**i** Per modificare o eliminare la posizione preferita (my), vedere il capitolo "Regolazioni supplementari".

#### 3.4. FUNZIONAMENTO CON UN SENSORE SOMFY

Consultare il manuale corrispondente.

#### 3.5. REGOLAZIONI SUPPLEMENTARI

##### 3.5.1. Modifica della posizione preferita (my)

- 1) Posizionare il prodotto motorizzato nella posizione preferita desiderata (my).
- 2) Premere **my**, per  $\approx 5$  sec., fino al breve movimento di salita/discesa del prodotto motorizzato: la posizione preferita (my) desiderata è registrata.

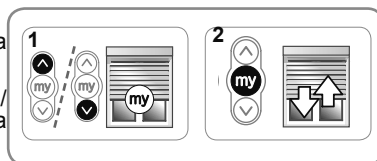

##### 3.5.2. Cancellazione della posizione preferita (my)

- 1) Premere **my** : il prodotto motorizzato inizia a muoversi e si ferma nella posizione preferita (my).
- 2) Premere nuovamente **my** fino al movimento del prodotto motorizzato: la posizione preferita (my) è eliminata.

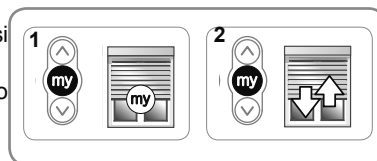

##### 3.5.3. Aggiunta/eliminazione di punti di comando Somfy e di sensori Somfy

Consultare il manuale corrispondente.

## 3.6. CONSIGLI E RACCOMANDAZIONI

### 3.6.1. Domande sull'Oximo?

Constatazioni	Possibili cause	Soluzioni
Il prodotto motorizzato non funziona.	Il livello della batteria del punto di comando è basso.	Controllare se la batteria è scarica e sostituirla, se necessario.
	La motorizzazione è in modalità protezione termica.	Attendere che la motorizzazione si raffreddi

Se il prodotto motorizzato continua a non funzionare, contattare un professionista della motorizzazione e dell'automazione d'interni.

### 3.6.2. Rilevamento di ostacoli

Il rilevamento automatico di ostacoli rende possibile proteggere la tapparella e eliminare gli ostacoli:

- Se la tapparella si scontra con un ostacolo durante la discesa, in base alla posizione dell'ostacolo:
  - La tapparella si arresta automaticamente.
  - Oppure si arresta e risale di nuovo automaticamente.
- Se la tapparella incontra un ostacolo durante la salita, la tapparella si arresta automaticamente.

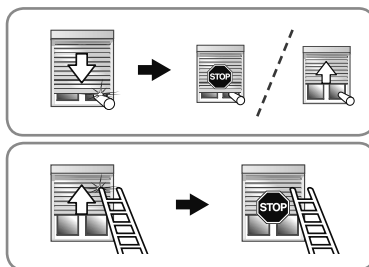

### 3.6.3. Protezione antigelo

La protezione antigelo funziona in modo simile al rilevamento degli ostacoli:

- Se il prodotto motorizzato rileva una resistenza, si arresta automaticamente per proteggere la tapparella: La tapparella rimane nella sua posizione iniziale.

### 3.6.4. Sostituzione di un punto di comando Somfy perso o guasto

Per la sostituzione di un punto di comando perso o guasto, contattare un professionista della motorizzazione e dell'automazione d'interni.

## 4. DATI TECNICI

Alimentazione	230 V ~ 50 Hz
Frequenza radio	868-870 MHz io homecontrol® bidirezionale tri-band
Campo di frequenza e potenza max. utilizzati	868.000 MHz - 868.600 MHz e.r.p. <25 mW 868.700 MHz - 869.200 MHz e.r.p. <25 mW 869.700 MHz - 870.000 MHz e.r.p. <25 mW
Temperatura di funzionamento	Da - 20 °C a + 60 °C
Grado di protezione	IP 44
Livello di sicurezza	Classe II
Numero massimo di trasmettitori  e di sensori associati	9

 Somfy SAS, F-74300 CLUSES, in qualità di costruttore, dichiara con la presente che la motorizzazione trattata nelle presenti istruzioni, contrassegnata per essere alimentata a 230V~50Hz e utilizzata come indicato nelle presenti istruzioni, è conforme ai requisiti essenziali delle Direttive Europee applicabili e in particolare della Direttiva Macchine 2006/42/CE, e della Direttiva Radio 2014/53/UE.

Il testo completo della dichiarazione di conformità UE è disponibile all'indirizzo [www.somfy.com/ce](http://www.somfy.com/ce).

Antoine Crézé, Responsabile approvazione, per conto del Direttore delle attività, Cluses, 07/2016.



# VERTAALDE HANDLEIDING

Deze handleiding is geldig voor alle motorisaties Oximo 40 io , waarvan de verschillende versies in de huidige catalogus staan.

## INHOUD

<b>1. Inleidende informatie</b>	1	<b>3. Gebruik en onderhoud</b>	9
1.1 Toepassingsgebied	1	3.1. OP en NEER toetsen	9
1.2 Aansprakelijkheid	2	3.2. STOP functie	9
<b>2. Installatie</b>	2	3.3. Favoriete positie (my)	9
2.1. Montage	2	3.4. Werking met een Somfy sensor	9
2.2. Aansluiting	3	3.5. Extra afstellingen	9
2.3. In werking stellen	4	3.6. Tips en adviezen voor het gebruik	10
2.4. Tips en adviezen voor de installatie	7	<b>4. Technische gegevens</b>	10

## 1. INLEIDENDE INFORMATIE

### 1.1 TOEPASSINGSGEBIEDEN

De motorisatie OXIMO40 io is bestemd voor het aandrijven van alle types rolluiken

De motorisatie moet geïnstalleerd worden door een erkende installateur van automatiseringssystemen in woningen, in overeenstemming met de in het land van gebruik geldende normen, zoals **EN 13659 met betrekking tot rolluiken**.

## 1.2 AANSPRAKELIJKHEID

Voordat de motorisatie geïnstalleerd en gebruikt wordt, moet deze handleiding zorgvuldig gelezen worden. Houd u altijd aan de aanwijzingen die in deze handleiding staan en aan de gedetailleerde voorschriften die in het bijgevoegde document **Veiligheidsvoorschriften** staan.

De motorisatie moet geïnstalleerd worden door een erkende installateur van automatiseringssystemen in woningen, in overeenstemming met de instructies van Somfy en met de in het land van gebruik geldende wet- en regelgeving.

Ieder gebruik van de motorisatie buiten het hierboven beschreven toepassingsgebied is verboden. Hierdoor en door het niet opvolgen van de instructies die in deze handleiding en in het bijgevoegde document **Veiligheidsvoorschriften** staan, vervalt de aansprakelijkheid en de garantie van Somfy.

De installateur moet de klant informeren over de voorwaarden voor het gebruik en het onderhoud van de motorisatie en moet hem/haar, na de installatie van de motorisatie, de aanwijzingen voor het gebruik en het onderhoud, evenals het bijgevoegde document **Veiligheidsvoorschriften**, overhandigen. Servicewerkzaamheden aan de motorisatie mogen alleen uitgevoerd worden door een erkende installateur van automatiseringssystemen in woningen.

Raadpleeg, bij twijfel tijdens de installatie van de motorisatie of voor aanvullende informatie uw Somfy leverancier of ga naar de website [www.somfy.com](http://www.somfy.com).



Veiligheidswaarschuwing!





Let op!



Informatie

## 2. INSTALLATIE

 **Verplichte** voorschriften voor de erkende installateur van automatiseringssystemen in woningen die de installatie van de motorisatie uitvoert.

 Laat de motorisatie niet vallen, sla er niet tegen, boor er niet in en dompel hem niet in een vloeistof.

 Installeer voor elke motorisatie een apart bedieningspunt.

### 2.1. MONTAGE

#### 2.1.1. Voorbereiden van de motorisatie

 Zorg ervoor dat de binnendiameter van de buis groter is dan of gelijk is aan 37 mm.

1) Monteer de noodzakelijke accessoires voor het inbouwen van de motorisatie in de oprolbuis:

- Ofwel alleen de meenemer **a** op de motorisatie.
- Ofwel de adapter **b** en de meenemer **c** op de motorisatie.

2) Meet de lengte (L1) tussen de binnenrand van de kop van de motorisatie en het uiteinde van de meenemer.

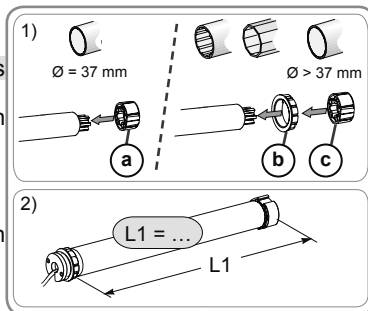

#### 2.1.2. Voorbereiden van de buis

3) Zaag de oprolbuis op de gewenste lengte af, afhankelijk van het te motoriseren systeem.

4) Verwijder de bramen en de splinters van de oprolbuis.

5) Bij ronde oprolbuisen zaagt u een inkeping met de volgende afmetingen:

	d	e
Ø 40 x 1	6 mm	8,5 mm
Ø 40 x 1,5	7 mm	8,5 mm

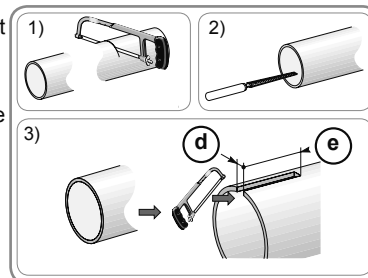

### 2.1.3. Assemblage motorisatie - buis

1) Schuif de motorisatie in de oprolbuis.

Bij van binnen gladde oprolbuisen plaatst u de inkeping over de nok van de adapter.

2) Bevestig de buis aan de motor met behulp van parkerschroeven of met stalen klinknagels afhankelijk van de afmeting (L1).

 De schroeven of klinknagels mogen niet aan de motorisatie, maar uitsluitend aan de meenemer worden vastgezet.

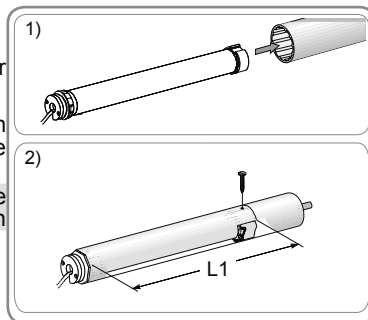

### 2.1.4. Montage van het geheel buis - motorisatie

1) Monteer en bevestig het geheel buis-motorisatie op de eindasteun f en op de motorisatiesteun g :

 Controleer of het geheel buis-motorisatie is vergrendeld op de eindasteun. Dit voorkomt dat het geheel buis-motorisatie uit de bevestiging van de eindasteun schuift.

2) Breng, afhankelijk van het type steun, de borgring (h) op zijn plaats.

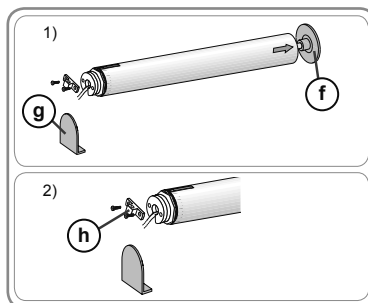



## 2.2. AANSLUITING

 Kabels die door een metalen schot lopen moeten beschermd en geïsoleerd worden door een doorvoerrubber of -huls.

 Maak kabels vast zodat zij niet in contact kunnen komen met bewegende delen.

 Als de motor buiten wordt gebruikt en de stroomkabel van het type H05VVF is, moet u de kabel tegen UV-stralen beschermen door hem bijvoorbeeld in een kabelgoot te installeren.

 De kabel van de Oximo 40 io kan niet worden verwijderd. Stuur de motorisatie in geval van beschadiging van de kabel terug naar de aftersales.

 Monteer de voedingskabel altijd met een lus zodat er geen water in de motorisatie kan binnendringen!

 Zorg dat de voedingskabel van de motorisatie toegankelijk blijft: hij moet gemakkelijk vervangen kunnen worden.

- Schakel de netvoeding uit.

- Sluit de motorisatie aan volgens de informatie in de tabel hieronder:

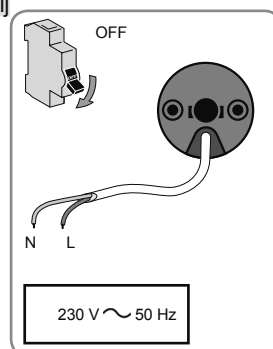

	Nul (N)	Fase (L)	Aarding (↓)
230 V ~ 50 Hz	Blauw	Bruin	-

## 2.3. IN BEDRIJF STELLEN

### Identificatie van de uit te voeren stappen

Daarnaast hangt de instelling van de eindpunten af van het type rolluik:

**Stap 1 : Controle nemen met het bedieningspunt (2.3.1)**

**Stap 2 : Controle van de draairichting (2.3.2)**

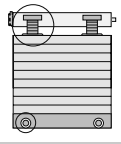

Voor een rolluik **met** starre verbindingen en **met** stoppers

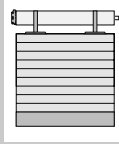

Voor een rolluik **zonder** starre verbindingen en **zonder** stoppers

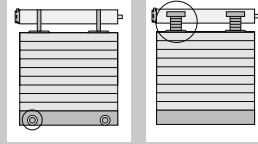

Voor een rolluik **zonder** starre verbindingen en **met** stoppers of **met** starre verbindingen en **zonder** stoppers

**Instellen is niet nodig:** de eindpunten stellen zich automatisch af.



Controleer de stevigheid van het rolluik en de bijbehorende uitrusting.



Neem contact op met de fabrikant van het rolluik of met Somfy om te weten of de motor geschikt is voor gebruik met het rolluik en de toebehoren.

De bovenste en onderste eindpunten moeten in handbediende modus afgesteld worden.

Het bovenste en het onderste eindpunt moeten in de halfautomatische modus ingesteld worden.

**Stap 3:  
Afstellen/opnieuw  
afstellen  
van de eindpunten in  
handbediende modus  
(2.3.3.b)**

**Stap 3:  
Afstellen/opnieuw  
afstellen van de  
eindpunten in  
halfautomatische  
modus (2.3.3.c)**

**Stap 3:  
Automatisch  
afstellen van de  
eindpunten(2.3.3.a)**

**Stap 4 : Inlezen van het bedieningspunt (2.3.4)**

**GEBRUIK**

## 2.3. IN BEDRIJF STELLEN

### 2.3.1. Controle nemen met het bedieningspunt

1) Schakel de spanning in.

2) Druk tegelijk op de toetsen **Op en Neer** van het bedieningspunt: Het gemotoriseerde systeem maakt een snelle op- en neerbeweging, het bedieningspunt is voor-ingelezen in de motor.

De motorisatie staat nu in de programmeermodus gedurende ≈ 10 min.

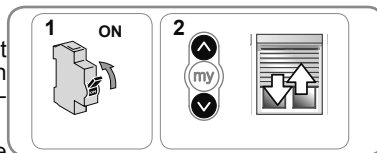

### 2.3.2. Controle van de draairichting

1) Druk op de **Op** toets van het bedieningspunt:

a) Als het gemotoriseerde systeem omhoog gaat (a), is de draairichting correct: Ga naar de paragraaf "Afstellen van de eindpunten".

b) Als het gemotoriseerde systeem omlaag gaat (b), is de draairichting niet correct: Ga verder met de volgende stap.

2) Druk op de toets **my** van het bedieningspunt tot het gemotoriseerde product op en neer gaat: De draairichting is gewijzigd.

3) Druk op de toets **my** tot het gemotoriseerde systeem kort op en neer gaat.

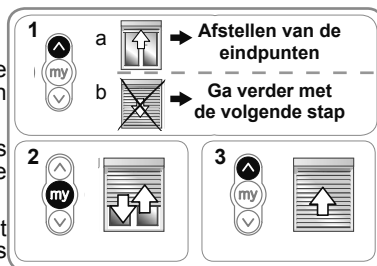

### 2.3.3. Afstellen van de eindpunten

#### Afstellen van de eindpunten in automatische modus (2.3.3.a)

1) Druk tegelijk op de toetsen **Op en Neer** van het bedieningspunt: Het gemotoriseerde systeem maakt een op- en neerbeweging (snel op en neer).

2) Druk op de toets **my** Het gemotoriseerde systeem maakt een heen- en weerbeweging maakt.

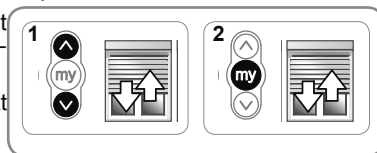

#### Afstellen van de eindpunten in handbediende modus (2.3.3.b)

**i** De eindpunten kunnen in willekeurige volgorde afgesteld worden.

1) Druk op de toets **Op** om het gemotoriseerde systeem naar de gewenste positie te verplaatsen.

2) Druk tegelijk op de toetsen **my** en **Neer** tot het gemotoriseerde systeem beweegt.

Het bovenste eindpunt is opgeslagen.

3) Druk op de toets **my** als het gemotoriseerde systeem het gewenste onderste eindpunt heeft bereikt. Stel indien nodig de positie van het gemotoriseerde systeem bij met de toetsen **Op en Neer**.

4) Druk tegelijk op de toetsen **my** en **Op** tot het gemotoriseerde systeem beweegt.

Het onderste eindpunt is opgeslagen. Het gemotoriseerde product gaat omhoog en stop in de bovenste stand.

5) Druk op de toets **my** tot het gemotoriseerde product op en neer gaat om de eindpunten te bevestigen.

De eindpunten zijn opgeslagen.

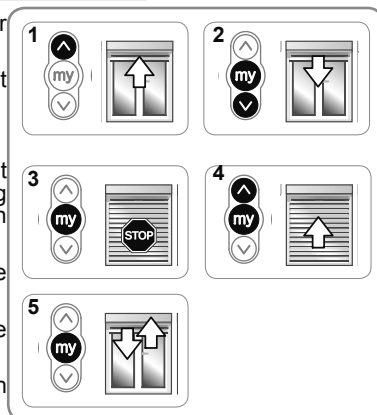

**Afstellen van de eindpunten in halfautomatische modus (2.3.3.c)**

Bovenste eindpunt automatisch afstellen, onderste handbediend.

- 1) Druk op de toets **Omlaag** om het gemotoriseerde systeem in het gewenste onderste eindpunt te plaatsen.
- 2) Druk tegelijk op de toetsen **my** en **Op** tot het gemotoriseerde systeem omhoog beweegt, het onderste eindpunt is ingesteld.
- 3) Druk op de toets **my** om het gemotoriseerde systeem te stoppen.
- 4) Druk op de toets **my** tot het gemotoriseerde systeem een snelle op- en neerbeweging maakt om de eindpunten te bevestigen.

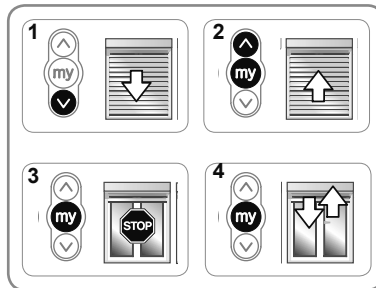

Bovenste eindpunt handbediend afstellen, onderste automatisch.

- 1) Druk op de toets **Op** om het gemotoriseerde systeem naar de gewenste positie te verplaatsen.
- 2) Druk tegelijk op de toetsen **my** en **Neer** tot het gemotoriseerde systeem omlaag beweegt, het bovenste eindpunt is ingesteld.
- 3) Druk op de toets **my** om het gemotoriseerde systeem te stoppen.
- 4) Druk op de toets **my** tot het gemotoriseerde systeem een snelle op- en neerbeweging maakt om de eindpunten te bevestigen.

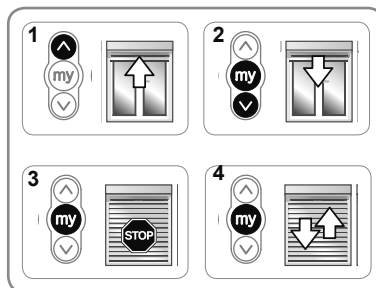

**2.3.4. Opslaan van het bedieningspunt**

De motorisatie staat in de programmeermodus:

- Druk kort op de PROG-toets van het bedieningspunt dat u wilt opslaan:

→Het gemotoriseerde systeem maakt een op- en neerbeweging: dit bedieningspunt is in de motorisatie geprogrammeerd.



**i** Als de motorisatie niet meer in de programmeermodus staat, voer stap 2.3.1 dan opnieuw uit voordat u stap 2.3.4 doet.

### 2.3.5. Opnieuw afstellen van de eindpunten (voor handmatig afgestelde eindpunten)

#### Bijstellen van het bovenste eindpunt

- 1) Druk op de toets **Op** om het gemotoriseerde systeem op het bij te stellen eindpunt te zetten.
- 2) Druk tegelijk op de toetsen **Op** en **Neer** tot het gemotoriseerde systeem op en neer beweegt.
- 3) Druk op de toets **Op** of **Neer** om het gemotoriseerde systeem naar de nieuwe gewenste stand te verplaatsen.
- 4) Druk op de toets **my** tot het gemotoriseerde systeem een snelle op- en neerbeweging maakt om het nieuwe eindpunt te bevestigen.

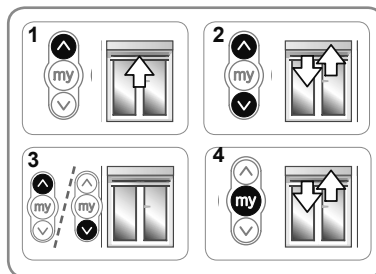

#### Bijstellen van het onderste eindpunt

- 1) Druk op de toets **Neer** om het gemotoriseerde systeem op het bij te stellen eindpunt te zetten.
- 2) Druk tegelijk op de toetsen **Op** en **Neer** tot het gemotoriseerde systeem op en neer beweegt.
- 3) Druk op de toets **Op** of **Neer** om het gemotoriseerde systeem naar de nieuwe gewenste stand te verplaatsen.
- 4) Druk op de toets **my** tot het gemotoriseerde systeem een snelle op- en neerbeweging maakt om het nieuwe eindpunt te bevestigen.

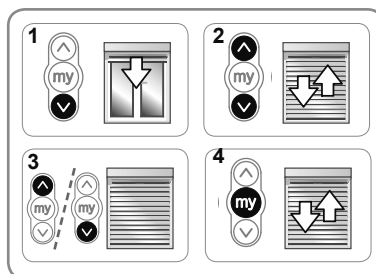

### 2.3.6. Wijzigen van de draairichting

- 1) Zet het gemotoriseerde systeem halverwege.
- 2) Druk tegelijk op de toetsen **Op** en **Neer** tot het gemotoriseerde systeem op en neer beweegt.
- 3) Druk op de toets **my** tot het gemotoriseerde systeem een snelle op- en neerbeweging maakt.

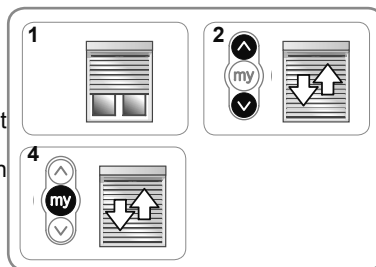

## 2.4. TIPS EN ADVIEZEN VOOR DE INSTALLATIE

### 2.4.1. Vragen over de Oximo?

Vaststellingen	Mogelijke oorzaken	Oplossingen
Het gemotoriseerde systeem werkt niet.	De aansluiting is niet correct.	Controleer de aansluiting en wijzig deze indien nodig.
	De thermische beveiliging van de motorisatie is in werking.	Wacht tot de motor afgekoeld is.
	De batterij van het bedieningspunt is leeg.	Controleer of de batterij leeg is en vervang deze indien nodig.
	Het bedieningspunt is niet compatibel.	Controleer de compatibiliteit en vervang het bedieningspunt indien nodig.
	Het gebruikte bedieningspunt is niet in de motorisatie geprogrammeerd.	Gebruik een bedieningspunt dat geprogrammeerd is of programmeer dit bedieningspunt.

### 2.4.2. Vervangen van een verloren of defect Somfy bedieningspunt

 Voer de dubbele stroomonderbreking alleen uit op het systeem dat gereset moet worden.  
 Dit resetten wist alle lokale bedieningspunten, maar de sensoren, de ingestelde eindpunten en de favoriete positie blijven behouden.

- 1) Zet het gemotoriseerde systeem halverwege.
- 2) Schakel de netvoeding gedurende 2 s uit.
- 3) Schakel de netvoeding tussen 5 s en 15 s in.
- 4) Schakel de netvoeding gedurende 2 s uit.
- 5) Schakel de voeding weer in: het gemotoriseerde systeem beweegt een paar seconden. (Als het systeem in het bovenste of onderste eindpunt staat, gaat het kort op en neer).
- 6) Druk op de PROG toets van het nieuwe bedieningspunt tot de op- en neerbeweging van het gemotoriseerde systeem: het nieuwe bedieningspunt is opgeslagen en alle andere bedieningspunten zijn gewist.

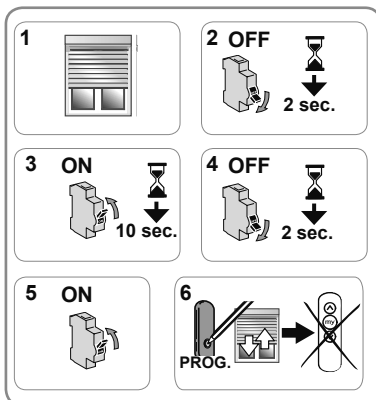

### 2.4.3. Terug naar de oorspronkelijke configuratie

 Voer de dubbele stroomonderbreking alleen uit op het systeem dat gereset moet worden.  
 Dit resetten wist alle bedieningspunten, alle sensoren, alle ingestelde eindpunten en reset de favoriete positie (my) van de motorisatie.

- 1) Zet het gemotoriseerde systeem halverwege.
  - 2) Schakel de netvoeding gedurende 2 s uit.
  - 3) Schakel de netvoeding tussen 5 s en 15 s in.
  - 4) Schakel de netvoeding gedurende 2 s uit.
  - 5) Schakel de voeding weer in: het gemotoriseerde systeem beweegt een paar seconden. (Als het systeem in het bovenste of onderste eindpunt staat, gaat het kort op en neer).
  - 6) Druk **gedurende  $\approx 7$  s** op de PROG toets van het lokale Somfy bedieningspunt tot het gemotoriseerde systeem op en neer beweegt:
    - De motorisatie is gereset naar de oorspronkelijke configuratie.
- Voer het in bedrijf stellen opnieuw uit (zie hoofdstuk **In bedrijf stellen**).

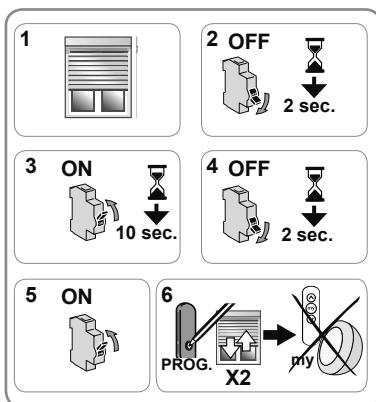



### 3. GEBRUIK EN ONDERHOUD

 Deze motorisatie heeft geen onderhoud nodig

#### 3.1. OP EN NEER TOETSEN

Door een korte druk op de toets **Op** of **Neer** gaat het gemotoriseerde systeem respectievelijk omhoog of omlaag.

#### 3.2. STOP functie

Het gemotoriseerde systeem is in beweging.

- Druk **kort** op **my**: het gemotoriseerde systeem stopt automatisch.

#### 3.3. FAVORIETE POSITIE (my)

In de Oximo kan standaard een tussenpositie genaamd "favoriete positie (my)" tussen het bovenste en onderste eindpunt opgeslagen worden.

Om de favoriete positie (my) te gebruiken:

- Druk **kort** op **my**: het gemotoriseerde systeem komt in beweging en stopt in de favoriete positie (my).

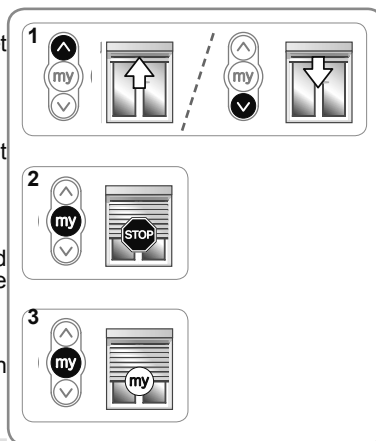

 Voor het wijzigen of wissen van de favoriete positie (my) raadpleegt u het hoofdstuk "Extra instellingen".

#### 3.4. WERKING MET EEN SOMFY SENSOR

Raadpleeg de bijbehorende handleiding.

#### 3.5. EXTRA AFSTELLINGEN

##### 3.5.1. Wijzigen van de favoriete positie (my)

- 1) Zet het gemotoriseerde systeem in de gewenste favoriete positie (my).
- 2) Druk gedurende  $\approx 5$  seconden op **my** tot het gemotoriseerde systeem op en neer beweegt: de gewenste favoriete positie (my) is nu opgeslagen.

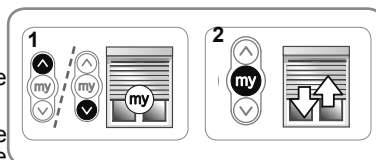

##### 3.5.2. Wissen van de favoriete positie (my)

- 1) Druk op **my**: het gemotoriseerde systeem komt in beweging en stopt in de favoriete positie (my).
- 2) Druk opnieuw op **my** tot het gemotoriseerde systeem beweegt: De favoriete positie (my) is nu gewist.

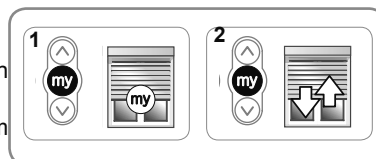

##### 3.5.3. Toevoegen/Wissen van Somfy bedieningspunten en Somfy sensoren

Raadpleeg de bijbehorende handleiding.

### 3.6. TIPS EN ADVIEZEN VOOR HET GEBRUIK

#### 3.6.1. Vragen over de Oximo?

Vaststellingen	Mogelijke oorzaken	Oplossingen
Het gemotoriseerde systeem werkt niet.	De batterij van het bedieningspunt is leeg.	Controleer of de batterij leeg is en vervang deze indien nodig.
	De thermische beveiliging van de motor is in werking.	Wacht tot de motor is afgekoeld.

Als het gemotoriseerde systeem nog steeds niet werkt, neem dan contact op met een erkende installateur van automatiseringssystemen in woningen .

#### 3.6.2. Obstakeldetectie

De automatische obstakeldetectie beschermt het rolluikblad tegen beschadiging door obstakels:

- Als het rolluik op een obstakel stuit bij het sluiten, gebeurt het volgende, afhankelijk van de positie van het obstakel:
  - Ofwel stopt het rolluik automatisch.
  - Het rolluik stopt automatisch en gaat omhoog.
- Als het rolluikblad op een obstakel stuit bij het ophalen, stopt het rolluik automatisch.

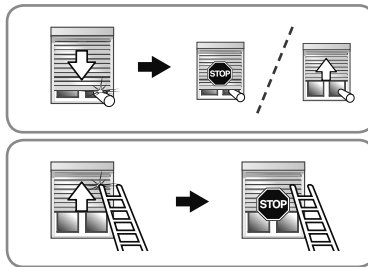

#### 3.6.3. Vorstbescherming

De vorstbescherming werkt op dezelfde manier als de obstakeldetectie:

- Als het gemotoriseerde systeem weerstand ondervindt, stopt het automatisch om het rolluikblad te beschermen: Het rolluik blijft in de beginpositie.

#### 3.6.4. Vervangen van een verloren of defect Somfy bedieningspunt

Voor het vervangen van een verloren of defect Somfy bedieningspunt, moet u contact opnemen met een erkende installateur van automatiseringssystemen in woningen.

## 4. TECHNISCHE GEGEVENS

Voeding	230 V ~ 50 Hz
Radiofrequentie	868-870 MHz io-homecontrol® bidirectioneel driebanden
Frequentiebereik en max opgenomen vermogen	868,000 MHz - 868,600 MHz e.r.p. <25 mW 868,700 MHz - 869,200 MHz e.r.p. <25 mW 869,700 MHz - 870,000 MHz e.r.p. <25 mW
Werkings temperatuur	- 20°C tot + 60°C
Beschermingsklasse	IP 44
Veiligheidsniveau	Klasse II
Maximum aantal te programmeren bedieningspunten  en sensoren	9

 Hierbij verklaart Somfy SAS, F-74300 CLUSES als fabrikant dat de motorisatie die behandeld wordt in en gebruikt wordt zoals is aangegeven in deze handleiding en die bestemd is om te worden gebruikt met 230 V - 50 Hz in overeenstemming is met de essentiële eisen van de Europese Richtlijnen en in het bijzonder met de Machinerichtlijn 2006/42/EG en de Radiorichtlijn 2014/53/EU.

De volledige EU-conformiteitsverklaring staat ter beschikking op de website [www.somfy.com/ce](http://www.somfy.com/ce).

Antoine Crézé, Goedkeuringsmanager, namens de Activiteitsdirecteur, Cluses, 07/2016.



**Somfy SAS**

50 avenue du Nouveau Monde  
F - 74300 Cluses

**[www.somfy.com](http://www.somfy.com)**

**somfy®**